

OBJEKT SORTIMENT



Exklusive Sanitärausstattungen
mit Qualität und Kosteneffizienz
für Bauträger und Architekten

**DIANA Objektsortiment —
Kosteneffiziente und
verlässliche Sanitärausstattung
im Vollsortiment.**



Inhalt

Badmöbelprogramme

DIANA O100 Badmöbel..... 4

LED-Leuchtspiegel

DIANA O100 Leuchtspiegel..... 8

Keramik

DIANA O100 Keramik..... 10

DIANA WC-Sitze 11

DIANA O100 Stahl Ausgussbecken 12

DIANA Montageelemente 14

DIANA Drückerplatten..... 14

DIANA O100 Spülkästen..... 15

Armaturen, Thermostate, Brausen und Showersysteme

DIANA O200 Armaturen..... 16

DIANA O100 Armaturen..... 20

DIANA O100-Neu Brausen **NEU** 24

DIANA O100-Neu Duschsystem **NEU** 26

DIANA Thermostate und Auslaufventile 27

DIANA Geräteventile 28

Küchenarmaturen

DIANA O100 Spültischarmaturen..... 22

Elektronische Armaturen, Steuerungen und Module

DIANA O100-Neu und O200
elektronische Armaturen und Spüler **NEU** 30

DIANA O200 und O300 Urinalspüler 30

Accessoires

DIANA O100 Accessoires 32

Hygieneprogramm

DIANA O100-Neu Hygieneprogramm **NEU** 36

Duschkabinen und Wannenabtrennungen

DIANA O100 Duschkabinen 38

DIANA O100 Wannenabtrennungen 40

DIANA O100 Walk-In Duschkabine 41

Badheizkörper

DIANA O100 Badheizkörper
und O100 Badheizkörper elektrisch 42

DIANA O100 Badmöbel inklusive Gästebadmöbel



Die digitale Serienübersicht
finden Sie über diesen QR-Code.
qr.diana-bad.de/O100-Badmöbel-inklusive-Gästebadmöbel

O100 Badmöbel Set
bestehend aus Spiegelschrank, Mineralguss-Waschtisch,
Unterschrank 1000 mm und Hochschrank in Eiche Natur



DIANA O100 Badmöbel — Die schnörkellose, vielseitige und flexible Badmöbelserie für Räume jeder Größe.



Oberflächenmaterial

*Thermofolierte Front
auf Melaminkorpus.*



Farben

2 Farbvarianten.



O100 Waschtischunterschrank
Keramik-Waschtisch, Unterschrank 800 mm, Edelweiß matt



Fronten- und Korpusfarben

Thermofolierte Front, Korpus Melamin, Dickkante umlaufend,
Holzmaserung Front horizontal, Korpus vertikal

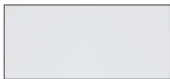

Edelweiß matt
DI...577



Eiche Natur
DI...071

Griffe

Stangengriff



Verchomt
G590

DIANA O100

Badmöbel inklusive Gästebadmöbel

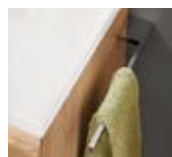

DIANA O100 Handtuchhalter
nach vorne geöffnet,
zur Montage am Korpus,
380 mm, einarmig verchromt
(DI0880095500)

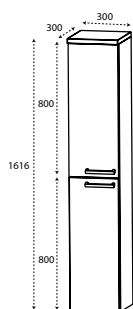

DIANA O100 Hochschrank
mit 2 Türen inkl. 4 Glasfachböden
und Ablageplatte
B 302, H 1616, T 302 mm,
Türanschlag links, (DI0880080...)
Türanschlag rechts, (DI0880081...)

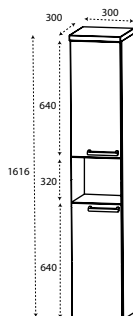

DIANA O100 Hochschrank
mit 2 Türen inkl. 2 Glasfachböden,
ein offenes Fach und Ablageplatte
B 302, H 1616, T 302 mm,
Türanschlag links, (DI0880082...)
Türanschlag rechts, (DI0880083...)

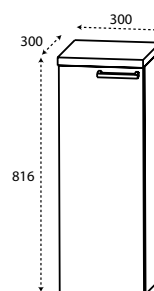

DIANA O100 Highboard
mit 2 Türen inkl. 2 Glasfachböden,
mit 1 Tür und Ablageplatte,
B 302, H 816, T 325 mm,
Türanschlag links, (DI0880085...)
Türanschlag rechts, (DI0880086...)

Serie A

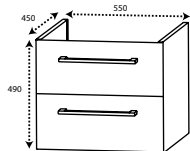

DIANA O100 WT-Unterschrank
zu DIANA S100 Möbelwaschtischen
bestehend aus 1 Metallauszug mit
Einzugsdämpfung und Siphonausschnitt,
1 Metallauszug mit Einzugsdämpfung
und Reling, H 490, T 450 mm,

B 550 mm, (DI0880031...)
B 600 mm, (DI0880032...)
B 750 mm, (DI0880033...)
B 950 mm, (DI0880034...)

Serie A

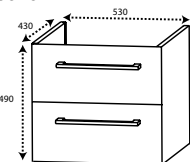

DIANA O100 WT-Unterschrank
zu DIANA M100 Möbelwaschtischen
bestehend aus 1 Metallauszug mit
Einzugsdämpfung und Siphonausschnitt,
1 Metallauszug mit Einzugsdämpfung
und Reling, H 490, T 430 mm,

B 530 mm, (DI0880035...)
B 680 mm, (DI0880036...)
B 830 mm, (DI0880037...)

Serie A

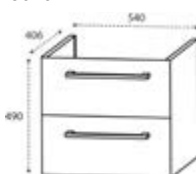

DIANA O100 WT-Unterschrank
zu M200-Neu Waschtisch
bestehend aus 1 Metallauszug mit
Einzugsdämpfung und Siphonausschnitt,
1 Metallauszug mit Einzugsdämpfung
und Reling,
H 490, T 405 mm,

B 540 mm, (DI0880070...)
B 740 mm, (DI0880071...)
B 940 mm, (DI0880072...)

Serie B

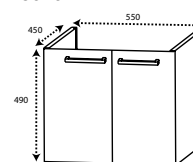

DIANA O100 WT-Unterschrank
zu DIANA S100 Möbelwaschtischen
mit 2 Türen, H 490, T 450 mm,

B 550 mm, (DI0880041...)
B 600 mm, (DI0880042...)
B 750 mm, (DI0880043...)
B 950 mm, (DI0880044...)

Serie B

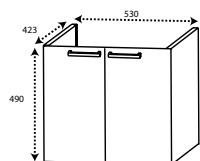

DIANA O100 WT-Unterschrank
zu DIANA M100 Möbelwaschtischen
mit 2 Türen, H 490, T 430 mm,

B 530 mm, (DI0880045...)
B 680 mm, (DI0880046...)
B 830 mm, (DI0880047...)

Serie B

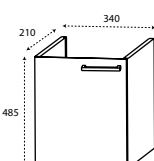

DIANA O100 WT-Unterschrank
zu DIANA S100 Handwaschbecken
mit 1 Tür, B 340, H 485, T 210 mm,

Türanschlag links, (DI0880051...)
Türanschlag rechts, (DI088052...)

Serie B

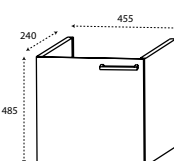

DIANA O100 WT-Unterschrank
zu DIANA S100 Handwaschbecken
mit 1 Tür, B 455, H 485, T 240 mm,

Türanschlag links, (DI0880053...)
Türanschlag rechts, (DI0880054...)

Serie B



DIANA O100 WT-Unterschrank
für M200-Neu Handwaschbecken,
1 Tür, B 400, H 490, T 299 mm,

Türanschlag links, (DI0880074...)
Türanschlag rechts, (DI0880075...)



Serie A

Serie A

Serie B

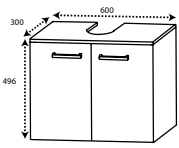

DIANA O100
universal WT-Unterschrank
mit 2 Türen inkl. Abdeckplatte,
B 602, H 496, T 330 mm, (DI0880055...)

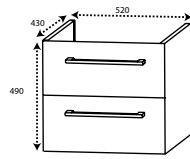

DIANA O100 WT-Unterschrank
für LAUFEN Pro A
bestehend aus 1 Metallauszug mit
Einzugsdämpfung und Siphonausschnitt,
1 Metallauszug mit Einzugsdämpfung
und Reling, H 490, T 430 mm,

B 520 mm, (DI0880057...)
B 570 mm, (DI0880058...)

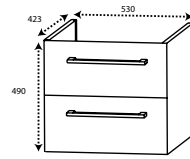

DIANA O100 WT-Unterschrank
für REN Nr 1 Plan
bestehend aus 1 Metallauszug mit
Einzugsdämpfung, 1 Metallauszug mit
Einzugsdämpfung und Siphonausschnitt
H 490, T 423 mm,

B 530 mm, (DI0880064...)
B 580 mm, (DI0880065...)

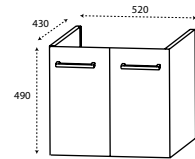

DIANA O100 WT-Unterschrank
für LAUFEN Pro A
mit 2 Türen, H 490, T 430 mm,
B 520 mm, (DI0880061...)
B 570 mm, (DI0880062...)

Serie B

Serie B

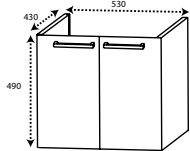

DIANA O100 WT-Unterschrank
für REN Nr 1 Plan
mit 2 Türen, H 490, T 423 mm,

B 530 mm, (DI0880067...)
B 580 mm, (DI0880068...)

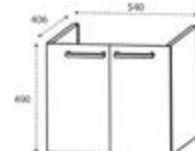

DIANA O100 WT-Unterschrank
für M200-Neu Waschtisch
mit 2 Türen, H 490, T 406 mm,

B 540 mm, (DI0880077...)
B 740 mm, (DI0880078...)
B 940 mm, (DI0880079...)

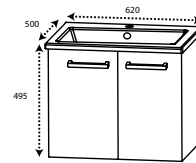

DIANA O100
Waschtischunterschrank SET
mit 2 Türen
inkl. Keramik-Waschtisch in Weiß
mit Überlaufloch,
H 495, T 500 mm,

B 620 mm, (DI0880011...)
B 820 mm, (DI0880012...)
B 1020 mm, (DI0880013...)

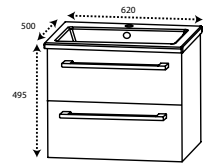

DIANA O100
Waschtischunterschrank SET
bestehend aus 1 Metallauszug
mit Einzugsdämpfung und
Siphonausschnitt, 1 Metallauszug mit
Einzugsdämpfung und Reling inkl.
Keramik Waschtisch in Weiß
mit Überlaufloch
H 495, T 500 mm,

B 620 mm, (DI0880015...)
B 820 mm, (DI0880016...)
B 1020 mm, (DI0880017...)

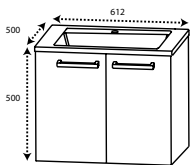

DIANA O100 Mineralguss-
Waschtisch-Unterschrank SET
mit 2 Türen inkl. Mineralguss
Waschtisch mit Diana CLOU Ab- und
Überlaufsystem in Weiß
H 500, T 500 mm,

B 612 mm, (DI0880021...)
B 812 mm, (DI0880022...)
B 1012 mm, (DI0880023...)

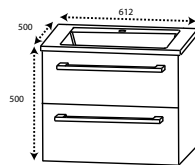

DIANA O100 Mineralguss-
Waschtisch-Unterschrank SET
bestehend aus 1 Metallauszug mit Ein-
zugsdämpfung und Siphonausschnitt,
1 Metallauszug mit Einzugsdäm-
pfung und Reling inkl. Mineralguss
Waschtisch mit Diana CLOU Ab- und
Überlaufsystem in Weiß
H 500, T 500 mm,

B 612 mm, (DI0880025...)
B 812 mm, (DI0880026...)
B 1012 mm, (DI0880027...)

Serie A

Serie B

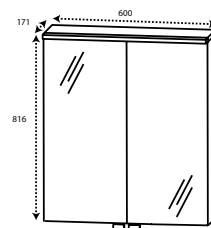

DIANA O100 Spiegelschrank
inkl. 2 Doppelspiegeltüren, 2 Glasfach-
böden, 1 Gesimsboden mit LED-
Beleuchtung und 15,0 Watt
Converter, 1 Schalter-Steckdosen-
Element eingebaut H 816, T 171 mm,

B 600 mm, (DI0880001...)
B 800 mm, (DI0880002...)
B 1000 mm, (DI0880003...)

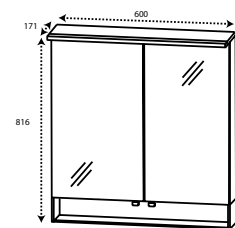

DIANA O100 Spiegelschrank
inkl. 2 Doppelspiegeltüren, 2 Glasfach-
böden, 1 offenes Fach, 1 Gesims-
boden mit LED-Beleuchtung und
15,0 Watt Converter, Türhöhe in
636 mm, 1 Schalter-Steckdosen-
Element eingebaut H 816, T 171 mm,

B 600 mm, (DI0880005...)
B 800 mm, (DI0880006...)
B 1000 mm, (DI0880007...)



DIANA O100 LED-Leuchtspiegel



Die digitale Serienübersicht
finden Sie über diesen QR-Code.
qr.diana-bad.de/O100-Leuchtspiegel



DIANA O100 LED-Leuchtspiegel
ohne Schalter, Montage- und Sichtschutzleisten aus Aluminium



DIANA O100 — LED-Leuchtspiegel in edler Anmutung für optimale Gesichtsausleuchtung mit verdeckter Montagetechnik.



DIANA O100 LED-Leuchtspiegel ohne Schalter
2 Lichtstreifen vertikal/senkrecht, 2 cm breit,
3,5 cm eingerückt, seitliche Montage- und
Sichtschutzleisten aus Aluminium,
ohne Schalter, 4 mm Spiegelglas,
Elektronik und LED Lichttechnik austauschbar
(4.000 Kelvin). Energieeffizienzklasse D

Sonderanfertigungen und Optionen auf Anfrage.

Höhe	Breite	Tiefe	Lichtstreifen	Artikel-Nr.
700	450	34	20 x 600	(DI662001)
800	600	34	20 x 600	(DI662002)
800	1000	34	20 x 600	(DI662003)

DIANA O100
Keramik



Die digitale Serienübersicht
finden Sie über diesen QR-Code.
qr.diana-bad.de/O100-Keramik



DIANA O100 Wand-Bidet
Weiß, Ausladung 520 mm

DIANA O100 Tiefspül-Wand-WC
Weiß, Ausladung 540 mm

DIANA O100 WC-Sitz
Weiß, mit Edelstahl-Scharnieren



DIANA O100 — Robuste Keramik-Klassiker mit intelligenten Features für Abnehmer großer Stückzahlen.









DIANA Hygiene

Antibakterielle Oberflächen-Veredelung, die nachhaltig 99,9% des Keimwachstums in feuchter Bad-Umgebung eindämmt. Mit Langzeit-Wirkung.

DIANA O100 Waschtisch
Weiß, 600 x 465 mm, mit DIANA Halbsäule groß

DIANA O100 und O200 WC-Sitze

DIANA WC-Sitz Modelle	Ausstattung	Hoher Sitzkomfort, leichte Montage	Abnehmbarer Sitz (Take-Off-Scharnier)	SoftClose® Absenkautomatik	passend zu
	DIANA O100 WC-Sitz Weiß, mit Edelstahl-Scharnieren, (DI030001001) mit Nylonscharnieren, (DI030006001)	•	–	–	für alle gängigen WCs
	DIANA O100 WC-Sitz klassischer Form, Weiß, mit Edelstahl-Scharnieren, (DI030002001) Nylonscharnieren, (DI030007001)	•	–	–	für alle gängigen WCs
	DIANA O100 WC-Sitz Weiß, klassische Form, mit SoftClose, (DI030010001)	•	–	•	
	DIANA O100 Kompakt WC-Sitz Weiß, mit Edelstahl-Scharnieren, (DI000539001)	•	–	–	DIANA O100 Kompakt WC mit kurzer Ausladung
	DIANA O200 WC-Sitz mit Edelstahl-Scharnieren, lieferbare Farben: Weiß, bahamabeige, (DI030100...)	•	–	–	für alle gängigen WCs
	DIANA O200 WC-Sitz mit SoftClose und Take-Off-Scharnier, Weiß, (DI030110001)	•	•	•	für alle gängigen WCs

DIANA O100 Keramik

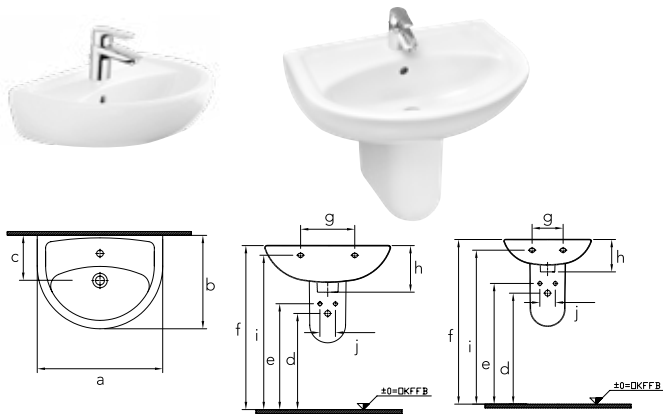

DIANA O100 Handwaschbecken

Handwaschbecken	a	b	c	d	e	f	g	h	i	j
DI000304001	450	330	160	595	655	850	160	155	800	150

DIANA O100 Waschtisch** mit Halbsäule

Halbsäule groß, inkl. Federbefestigung, (DI000008...*)

Waschtisch	a	b	c	d	e	f	g	h	i	j
DI000000001	500	370	180	575	635	850	180	170	790	80
DI000001001	555	410	175	580	640	850	280	170	790	80
DI000002001	600	465	190	560	620	850	280	190	790	80
DI000003001	650	485	190	565	625	850	280	180	790	80
ohne Halbsäule										150

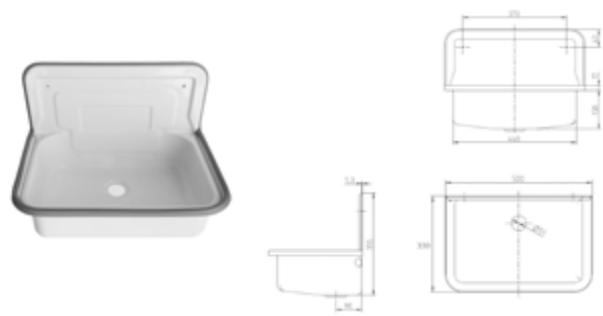

DIANA O100 Stahl Ausgussbecken

505 x 330 mm, ohne Hahnloch, Stahlblech mit Rückwand außen und innen glasiert Weiß, mit Kunststoffrand, inklusive Kette und Stopfen, ohne Überlauf, Ablaufventil 1 1/2", Weiß (DI025000001)

mit Überlauf, Ablaufventil 1 1/2", Weiß (DI025001001)



DIANA O100 Aluminium Einlegerost

520 x 320 mm, für DIANA O100-Neu Ausgussbecken (DI025009500)



DIANA O100 Keramik-Ablage

500 mm, Höhe 70 mm, Weiß, (DI000910001)

600 mm, Höhe 70 mm, Weiß, (DI000912001)

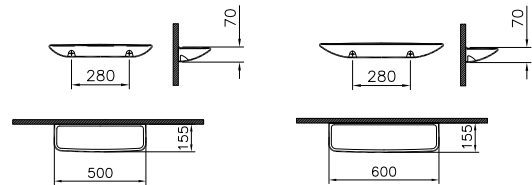

DIANA O100

Tiefspül-Wand-WC

Ausladung 535 mm, (DI000500001)

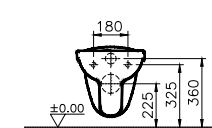
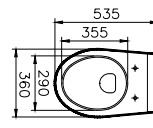
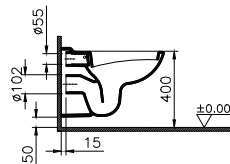

DIANA O100

Flachspül-Wand-WC

Ausladung 525 mm, (DI000501001)

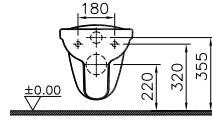
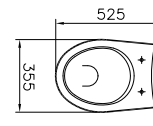
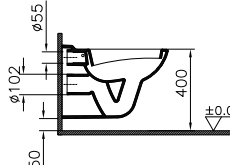

DIANA O100

Tiefspül-Wand-WC spülrandlos,

Ausladung 540 mm, (DI000502001)

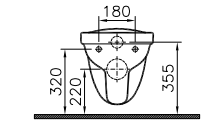
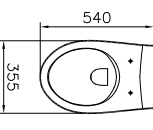
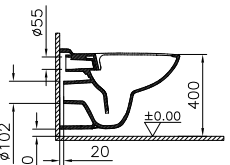

DIANA O100

Kompakt Tiefspül-Wand-WC

Ausladung 480 mm, (DI000530001)

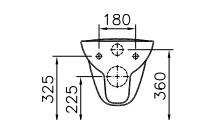
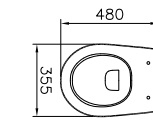
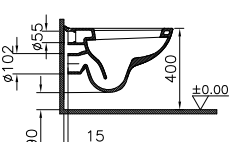

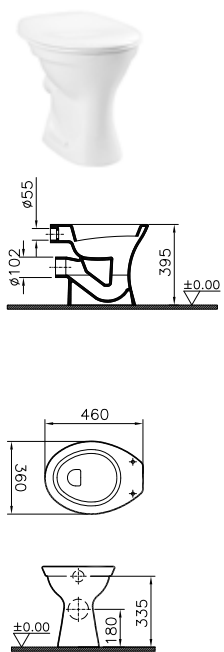

DIANA O100
Flachspül-Stand-WC**
 mit waagrechtm Abgang,
 Ausladung 460 mm,
 (DI000605001)

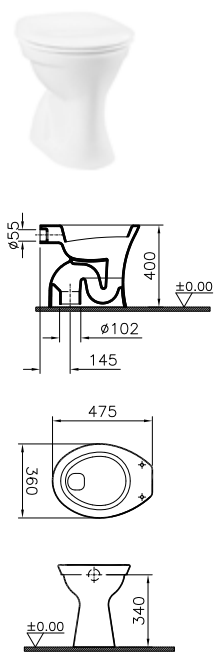

DIANA O100
Flachspül-Stand-WC**
 mit senkrechtem Abgang,
 Ausladung 475 mm,
 (DI000606001)

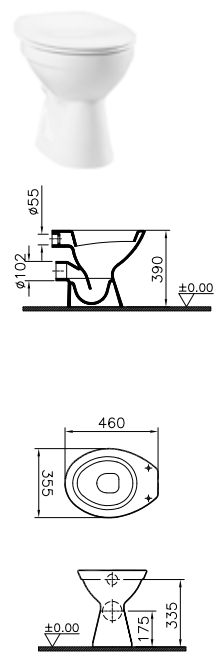

DIANA O100
Tiefspül-Stand-WC**
 mit waagrechtm Abgang,
 Ausladung 460 mm,
 (DI000602001)

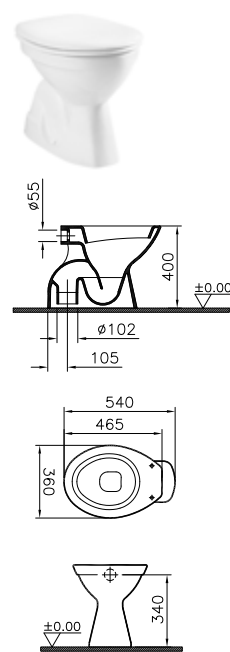

DIANA O100
Tiefspül-Stand-WC**
 mit senkrechtem Abgang,
 Ausladung 465/ 540 mm,
 (DI000603001)

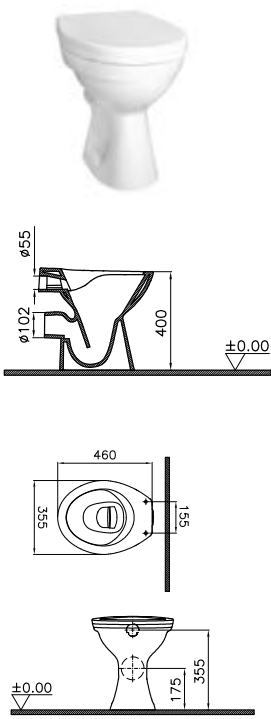

DIANA O100
Tiefspül-Stand-WC** spürlrandlos
 mit waagrechtm Abgang,
 Ausladung 460 mm,
 (DI000601001)

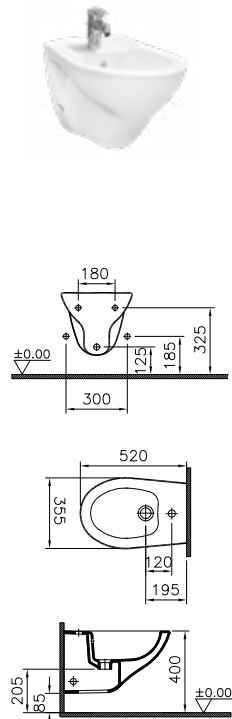

DIANA O100
Wand-Bidet
 Ausladung 520 mm,
 (DI000400001)

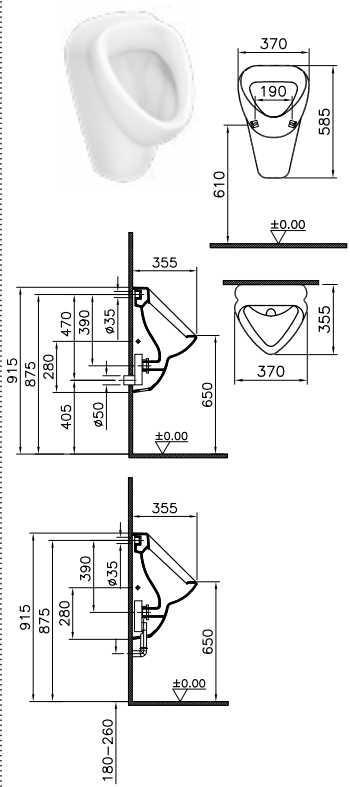

DIANA O100 Urinal**
 Zulauf von hinten, mit Spülrand,
 Abgang universal,
 (DI000801001)

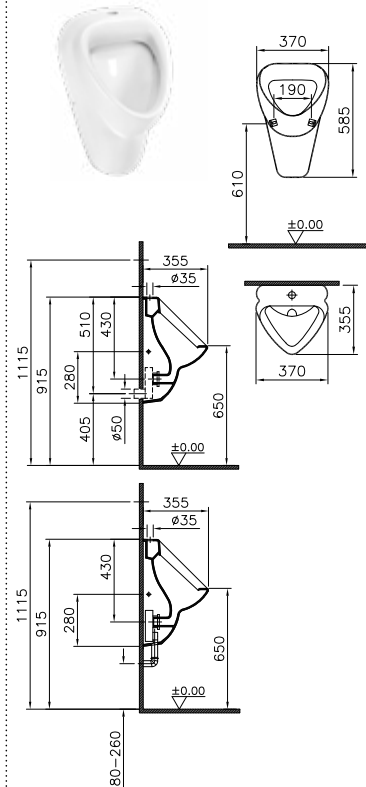

DIANA O100 Urinal**
 Zulauf von oben, mit Spülrand,
 Abgang universal,
 (DI000800001)



DIANA O100

Montageelemente, Betätigungsplatten und Spülkästen

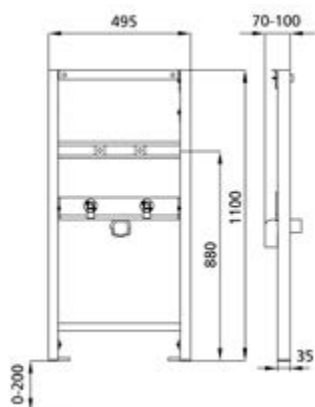

DIANA O100 Waschtisch-Leichtbauelement
 Bauhöhe 110 cm für Standarmatur
 (DI062030)

Verwendungszwecke

- Für Trockenbau
- Zum Einbau in teil- oder raumhohe Vorwandinstallationen
- Zum Einbau in raumhohe Installationswände
- Zur Montage von Waschtischen
- Für Standarmaturen
- Für Fußbodenaufbauten 0–20 cm

Eigenschaften

- Selbsttragender Rahmen pulverbeschichtet
- Fußstützen verzinkt, verstellbar 0–20 cm
- Füße drehbar, Tiefe passend zum Einbau in U-Profile UW 50 und UW 75
- Befestigungsabstand Waschtisch bis 37,5 cm
- Anschlussbogen in verschiedenen Tiefenpositionen werkzeuglos montierbar
- Befestigung Anschlussbogen schallgedämmt
- Traverse Armatur höhenverstellbar
- Traverse für Pressanschlüsse geeignet

B/H/T 495/1250/100 mm

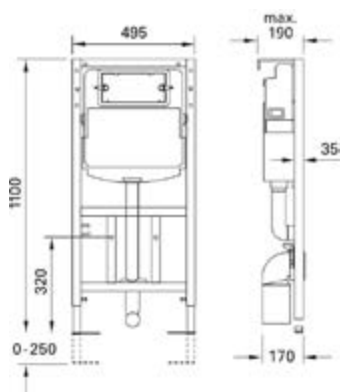
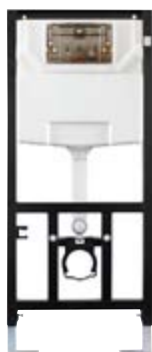

DIANA O100 WC-Leichtbau-Montageelement für WWC
 Bauhöhe 110 cm mit UP-Spülkasten DIANA O100
 für Betätigung von vorne, für 2-Mengen-Spülung,
 (DI062000)

Verwendungszwecke

- Für Trockenbau
- Zum Einbau in teil- oder raumhohe Vorwandinstallationen
- Zum Einbau in raumhohe Installationswände
- Für Wand-WCs mit Anschlussmaßen nach DIN EN 33:2011-11
- Für Wand-WCs mit Ausladung bis 62 cm geeignet
- Für 1-Mengen-, 2-Mengen- oder Spül-Stopp-Spülung
- Für Fußbodenaufbauten 0–20 cm

Eigenschaften

- Selbsttragender Rahmen pulverbeschichtet
- Fußstützen verzinkt, verstellbar 0–20 cm
- Füße drehbar, Tiefe passend zum Einbau in U-Profile UW 50 und UW 75
- Anschlussbogen in verschiedenen Tiefenpositionen werkzeuglos montierbar
- UP-Spülkasten mit Betätigung von vorne, schwitzwassergedämmt
- Montage- und Servicearbeiten am UP-Spülkasten werkzeuglos
- Wasseranschluss hinten oder oben Mitte
- Bauschutz für Serviceöffnung schützt vor Feuchtigkeit und Schmutz
- Bauschutz für Serviceöffnung ablängbar
- Geeignet für Duravit Sensowash
- Geeignet für die Betätigungsplatte der Serie DIANA O100

B/H/T 490/1100/70-100 mm



DIANA O100 T95 Betätigungsplatte
 mit 2-Mengentechnik,
 Weiß, (DI062091001)
 matt-chrom, (DI062091583)



DIANA O100 T90 Betätigungsplatte
 mit 2-Mengentechnik,
 Weiß, (DI062090001)
 matt-chrom, (DI062090583)



DIANA O100 F10 Urinalsteuerung 230V
 Infrarotelektronik, Edelstahl, (DI062055)

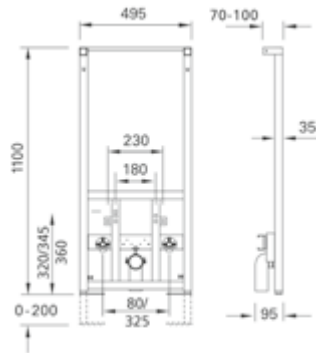
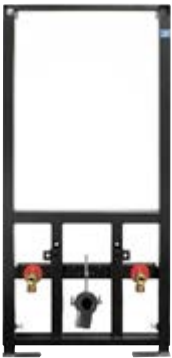

DIANA O100 Bidet-Lichtbauelement
Bauhöhe 110 cm für Standarmatur
(DI062070)

Verwendungszwecke

- Für Trockenbau
- Zum Einbau in teil- oder raumhohe Vorwandinstallationen
- Zum Einbau in raumhohe Installationswände
- Zur Montage von Bidets
- Für Standarmaturen
- Für Fußbodenaufbauten 0–22 cm

Eigenschaften

- Selbsttragender Rahmen pulverbeschichtet
- Fußstützen verzinkt, verstellbar 0–22 cm
- Füße drehbar, Tiefe passend zum Einbau in U-Profile UW 50 und UW 75
- Anschlussbogen in verschiedenen Tiefenpositionen werkzeuglos montierbar
- Befestigung Anschlussbogen schallgedämmt
- Traverse Eckventile höhenverstellbar
- Eckventilabstand 80 mm bzw. 325 mm

B/H/T 490/1100/70-100 mm

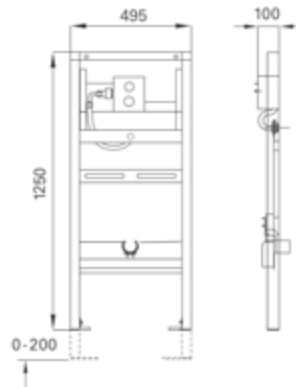

DIANA O100 Urinal-Lichtbauelement
Bauhöhe 125 cm, Universal mit Universal
Rohbauset DIANA O100 R10
(DI062050)

Verwendungszwecke

- Für Trockenbau
- Zum Einbau in teil- oder raumhohe Vorwandinstallationen
- Zum Einbau in raumhohe Installationswände
- Zum Einbau von DIANA O100 Betätigungsplatten zur manuellen Auslösung oder IR-Steuerung
- Zur Montage von Urinalen
- Für Fußbodenaufbauten 0 – 20 cm

Eigenschaften

- Selbsttragender Rahmen pulverbeschichtet
- Fußstützen verzinkt, verstellbar 0 – 20 cm
- Füße drehbar, Tiefe passend zum Einbau in U-Profile UW 50 und UW 75
- Elementhöhe auf Urinal anpassbar
- Befestigung für Zulauf mit Wanddurchführung für Sprühkopf höhenverstellbar
- Universelles UP-Gehäuse für DIANA „O“ Urinal Steuerung F10
- Anschlussklemme für Elektroanschluss im UP-Gehäuse
- Wasseranschluss am UP-Gehäuse
- Bauschutz für Serviceöffnung abklappbar
- Spülschlauch flexibel
- Befestigung für Zulauf DN 32 mm höhenverstellbar
- Anschlussbogen werkzeuglos montierbar
- Befestigung Anschlussbogen schallgedämmt
- Urinalbefestigung M8, breiten- und höhenverstellbar
- Traversen höhenverstellbar

B/H/T 495/1250/100 mm

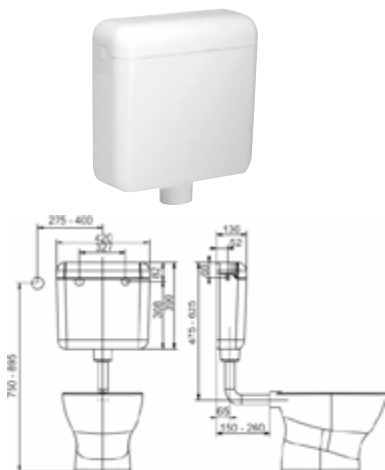

DIANA O100 Spülkasten 6–9 l
mit komfortabler Start/Stopptaste,
Spülmenge von 6 l auf 9 l umstellbar,
Weiß, (DI040300001)
bahamabeige, (DI040300009)

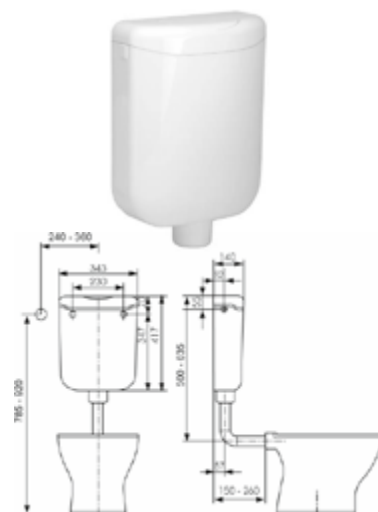

DIANA O100 Kompakt Spülkasten 6 l
kompakte Bauweise,
Start/Stopptaste,
Weiß, (DI040400001)

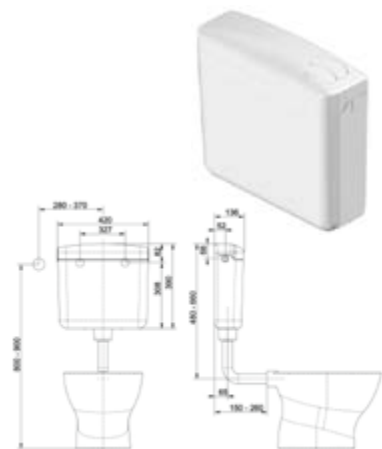

DIANA O200 Spülkasten 6–9 l
mit wassersparender 2-Mengen-Technik,
Spülmenge groß:
von 6 l auf 9 l umstellbar,
Spülmenge klein: 3 l,
Weiß, (DI040500001)

DIANA O200 Armaturen



Die digitale Serienübersicht
finden Sie über diesen QR-Code.
qr.diana-bad.de/O200-Armaturen



DIANA O200 Waschtisch-Einhandmischer
verchromt



DIANA O200 Armaturen — Effizient mit verlässlicher Technik.



Niederdruckversion

*Für offene, drucklose
Warmwasserbereiter.*

DIANA O200 Wannenfüll- und Brausethermostat
verchromt



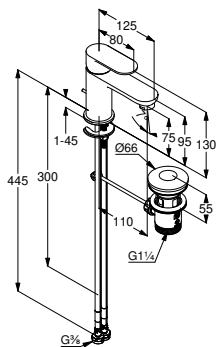

DIANA O200
Waschtischmischer 75

1-Loch Montage, Auslaufhöhe 75 mm, Keramik-Kartusche mit Heißwasserbegrenzung, Durchflussmenge bei 3 bar 4,5 l/min., flexible Druckschläuche G3/8 DVGW zugelassen, Zugstangen-Ablaufgarnitur G1 1/4 Metall, verchromt, (DI400030500)

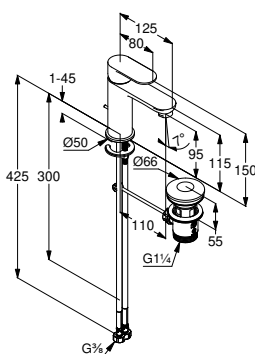

DIANA O200
Waschtischmischer 100

1-Loch Montage, Auslaufhöhe 95 mm, Keramik-Kartusche mit Heißwasserbegrenzung, Durchflussmenge bei 3 bar 4,5 l/min., flexible Druckschläuche G3/8 DVGW zugelassen, Zugstangen-Ablaufgarnitur G1 1/4 Metall, verchromt, (DI400032500)

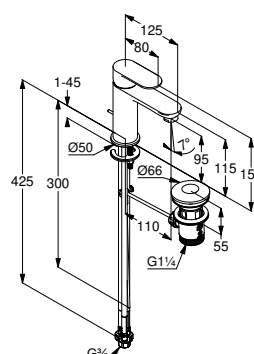

DIANA O200 Waschtischmischer 100 Niederdruck

1-Loch Montage, Auslaufhöhe 95 mm, für offene Heißwasserbereiter, Keramik-Kartusche mit Heißwasserbegrenzung, Durchflussmenge bei 3 bar 4,5 l/min., flexible Druckschläuche G3/8 DVGW zugelassen, Zugstangen-Ablaufgarnitur G1 1/4 Metall, verchromt, (DI400035500)

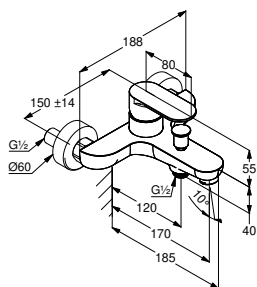

DIANA O200

Aufputz Wannenfüll- und Brausemischer
autom. Umstellung: Brause/Wanne, Wandmontage, eigensicher gegen Rückfließen, Brauseabgabe G1/2, Keramik-Kartusche mit Heißwasserbegrenzung, Durchflussmenge Wanne bei 3 bar 20 l/min., Durchflussmenge Brause bei 3 bar 18 l/min., S-Anschlüsse G1/2 x G3/4, verchromt, (DI400430500)

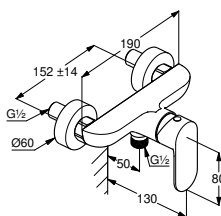

DIANA O200
Aufputz Brausemischer

Wandmontage, eigensicher gegen Rücklauf, Brauseabgabe G1/2, Keramik-Kartusche mit Heißwasserbegrenzung, Durchflussmenge bei 3 bar 23 l/min., S-Anschlüsse G1/2 x G3/4, verchromt, (DI400330500)

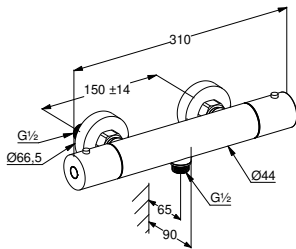

DIANA O200

Aufputz Brausethermostat

mit vormontierten Schmutzfängsieven, Umstellung Wanne-Brause, Keramik-Drehventil, mit Keramik-Absperrventil als Drehventil 90°/90°, Temperaturwählgriff mit Heißwassersperre 38°C, Brauseabgang G1/2, eigensicher gegen Rückfließen, Durchflussmenge bei 3 bar 23 l/min., S-Anschlüsse G1/2 x G3/4, verchromt, (DI431330500)

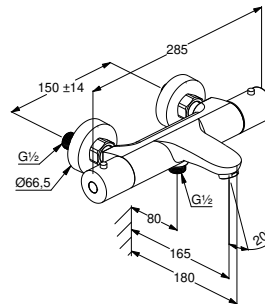

DIANA O200

Aufputz Wannenfüll- und Brausethermostat

mit vormontierten Schmutzfängsieven, Temperaturwählgriff mit Heißwassersperre 38°C inkl. optionalem Temperaturbegrenzer auf 43°C, Absperrgriff mit 50% Wassermengenbegrenzung, Brauseabgang G1/2, eigensicher gegen Rückfließen, Durchflussmenge bei 3 bar 18 l/min., S-Anschlüsse G1/2 x G3/4, verchromt, (DI431430500)



Die digitale Serienübersicht
finden Sie über diesen QR-Code.
qr.diana-bad.de/O100-Armaturen

DIANA O100 Armaturen — Die klassische und preisgünstige Armaturensreihe.



Hoher und schwenkbarer Auslauf

*Flexible Armaturenvarianten mit
praktischem Zusatznutzen.*



Niederdruckversion

*Für offene, drucklose
Warmwasserbereiter.*

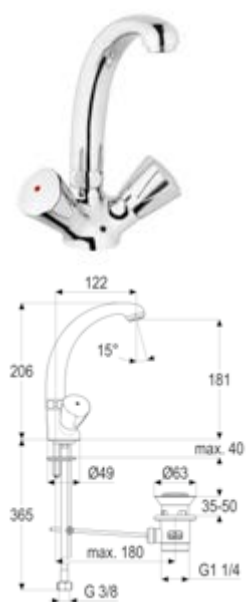

DIANA O100 2-Griff
Waschtischarmatur
Gußauslauf 120 mm, Auslaufhöhe
181 mm, mit Ablaufgarnitur, verchromt,
(DI407122500)

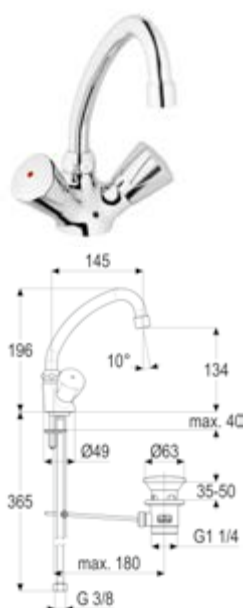

DIANA O100 2-Griff
Waschtisch-Schwenkarmatur
Rohrauslauf 145 mm, Auslaufhöhe
134 mm, mit Ablaufgarnitur, verchromt,
(DI407112500)



DIANA O100 2-Griff
Waschtisch-Schwenkarmatur
Rohrauslauf 145 mm, Auslaufhöhe
142 mm, verchromt,
mit Kettenhalteröse, (DI407110500)
mit versenkbarer Kette, (DI407111500)

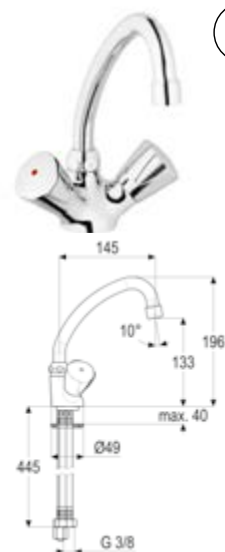

DIANA O100 2-Griff Waschtisch-
Schwenkarmatur, Niederdruck
Rohrauslauf 145 mm, Auslaufhöhe
133 mm, mit glattem Körper,
verchromt,
(DI407113500)

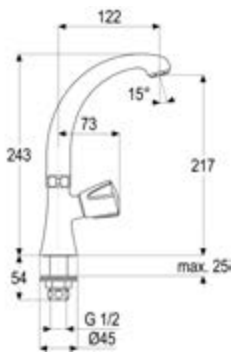

DIANA O100 Standventil
Schwenkgussauslauf
Ausladung 145 mm, G 1/2",
kalt, verchromt, (DI407033500)

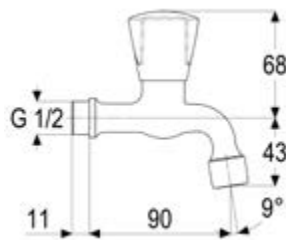

DIANA O100 Auslaufventil
Ausladung 90 mm, G 1/2",
kalt, verchromt, (DI407081500)

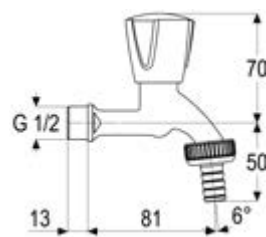

DIANA O100 Auslaufventil
mit Schlauchverschraubung,
G 1/2" kalt, verchromt,
(DI407091500)

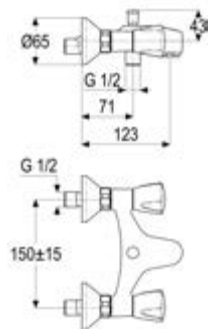

DIANA O100 Wannenarmatur
eigensicher
ohne Brausegarnitur, verchromt,
(DI407402500)

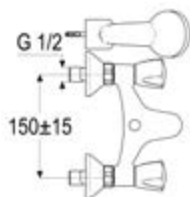

DIANA O100 Wannenarmatur eigensicher
mit Brausegarnitur, Schlauch 125 cm,
Wandbrausehalter, verchromt, (DI407403500)

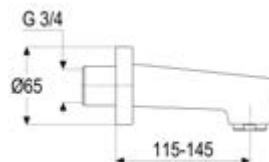
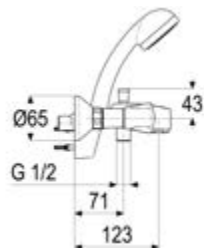

DIANA O100 Wanneeinlauf
Ausladung 145 mm, 3/4",
verchromt, (DI407491500)

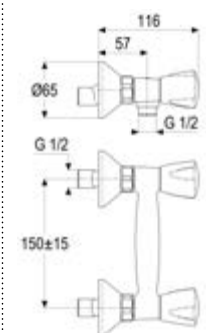

DIANA O100 Brausearmatur
ohne Brausegarnitur,
verchromt, (DI407301500)

DIANA O100

Armaturen



Die digitale Serienübersicht
finden Sie über diesen QR-Code.
qr.diana-bad.de/O100-Armaturen



DIANA O100 Sichtbare Teile
für alle Unterputzventile kalt,
verchromt, (DI407563500)

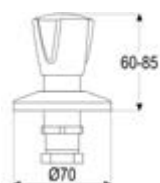

DIANA O100 Sichtbare Teile
für alle Unterputzventile warm, ver-
chromt, (DI407564500)

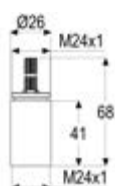

DIANA O100
Verlängerung 40 mm
für alle Unterputzventile,
(DI407793)



DIANA O100 Sanitär Oberteile
mit Metallgriff
verchromt,

G 3/8" kalt, (DI407781500K)
G 3/8" warm, (DI407781500W)

G 1/2" kalt, (DI407782500K)
G 1/2" warm, (DI407782500W)

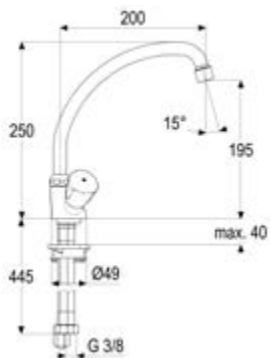

DIANA O100 2-Griff Spültischarmatur,
Niederdruck
Schwenkauslauf 200 mm, G 3/8"
mit glattem Körper, verchromt,
(DI407714500)

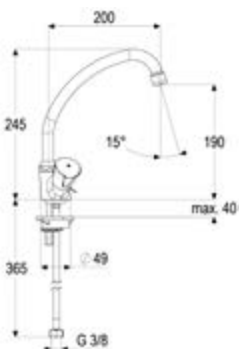

DIANA O100 2-Griff Spültischarmatur
Schwenkauslauf 200 mm, G 3/8"
mit glattem Körper, verchromt,
(DI407712500)
mit Kettenhalteröse, verchromt,
(DI407713500)

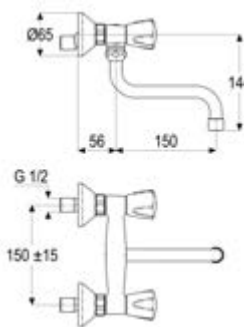

DIANA O100 2-Griff
Spültisch-Wandarmatur
Schwenkauslauf 150 mm, G 1/2"
verchromt, (DI407763500)

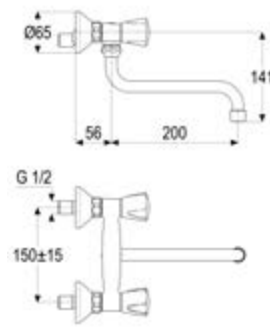

DIANA O100 2-Griff
Spültisch-Wandarmatur
Schwenkauslauf 200 mm, G 1/2"
verchromt, (DI407762500)



DIANA O100 Spültisch-Wandventil
Schwenkauslauf 200 mm, G 1/2"
kalt, verchromt, (DI407751500)



DIANA O100 Standventil
verchromt,
(DI407050500)

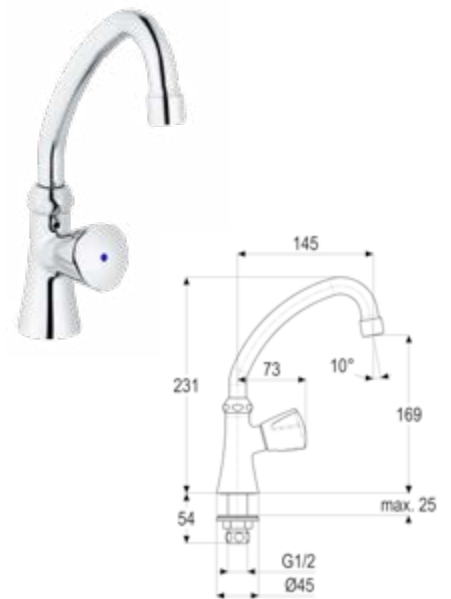

DIANA O100 Standschwenkventil
verchromt,
(DI407032500)

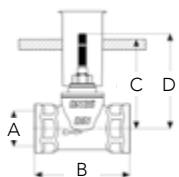

A	B	C	D
G 1/2"	54	35-80	81
(DI407522)			
G 3/4"	58	35-80	80
(DI407523)			
G 1"	80	40-85	84
(DI407524)			

DIANA O100 Unterputzventil
mit Gewindeanschluss

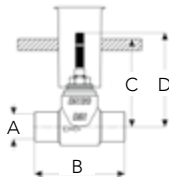

A	B	C	D
Ø 15	65	35-85	78
(DI407532)			
Ø 18 mm	75	40-90	84
(DI407533)			
Ø 22 mm	90	40-95	91
(DI407534)			

DIANA O100 Unterputzventil
mit Lötanschluss



DIANA O100 Oberteil
3/8" (DI407781)
1/2" (DI407782)



DIANA O100-Neu Brausen — Einfach und kostengünstig.



DIANA O100-Neu Handbrause 1S
Handbrause 1S, Ø 100 mm, mit Easy
Clean Noppen, zertifiziert nach KTW,
verchromt, (DI452021500)



DIANA O100-Neu Handbrause 3S
3-fach verstellbare Handbrause, Ø 100 mm,
mit Easy Clean Noppen, zertifiziert nach
KTW, verchromt, (DI452023500)

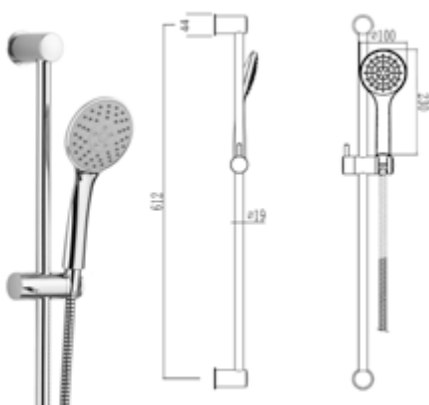

DIANA O100-Neu Brauseset 1S
Brausestange 600 mm, Handbrause 1S, Schlauch 1600 mm,
verchromt, zertifiziert nach KTW, (DI452321500)

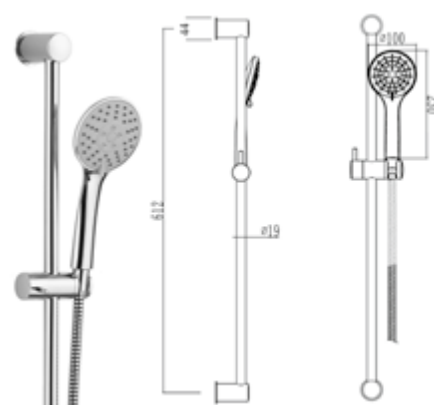

DIANA O100-Neu Brauseset 3S
Brausestange 600 mm, Handbrause 3S, Schlauch 1600 mm,
verchromt, zertifiziert nach KTW, (DI452323500)



DIANA O100-Neu Eco Brauseset 1S
Handbrause 1S, Brausestange 912 mm,
Schlauch 1600 mm, verchromt, zertifiziert nach KTW,
(DI452341500)



DIANA O100-Neu Eco Brauseset 3S
Handbrause 3S, Brausestange 912 mm, Schlauch 1600 mm,
verchromt, zertifiziert nach KTW, (DI452343500)



DIANA O100-Neu Wannen-Brauseset 1S
1-strahlige Handbrause, Wandhalter, Schlauch 125, mit Easy Clean Noppen, verchromt, zertifiziert nach KTW, (DI452421500)



DIANA O100-Neu Wannen-Brauseset 3S
3-strahlige Handbrause, Wandhalter, Schlauch 125, mit Easy Clean Noppen, verchromt, zertifiziert nach KTW, (DI452423500)



DIANA O100-Neu Wandarm
(1/2"), 45° abgewinkelt, für Kopfbrausen 1/2", Ø 20 mm, aus Metall, mit Rosette, verchromt, Ausladung 300 mm, (DI452824500)
Ausladung 190 mm, (DI452823500)

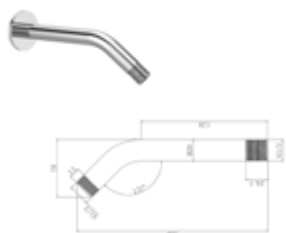

DIANA O100-Neu Wandarm
rund, 180 mm, 1/2" AG x 1/2" AG, verchromt, (DI452823500)

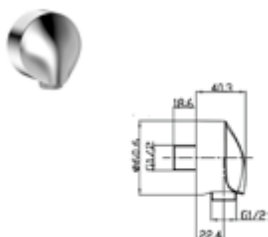

DIANA O100-Neu Wandanschlussbogen
1/2" AG x 1/2" AG eigensicher, verchromt, (DI452602500)

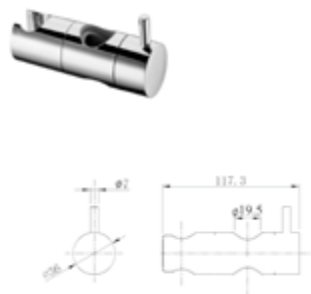

DIANA O100-Neu Ersatzgleiter
für Ø 19 mm, mit Stifthebel, verchromt, (DI452603500)

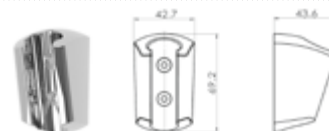

DIANA O100-Neu Wandbrausehalter starr
verchromt, (DI452603500)



DIANA O100-Neu Fliesenausgleichsstück
7 mm, verchromt, (DI452911500)



DIANA O100-Neu Wandstange 600 mm
Gesamtlänge 630 mm, mit Gleiter, Ø 19 mm, Bohrabstand 612 mm, verchromt, (DI452220500)

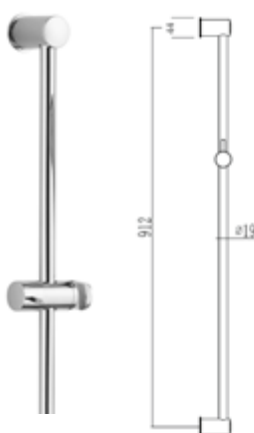

DIANA O100-Neu Wandstange 900 mm
Gesamtlänge 920 mm, Ø 19 mm, Bohrabstand 912 mm, verchromt, (DI452221500)



DIANA O100-Neu Kopfbrause
rund, ABS, verchromt 98 mm, (DI452821500)

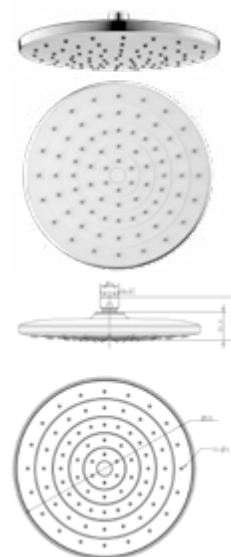

DIANA O100-Neu Kopfbrause
rund, ABS, verchromt 225mm, (DI452802500)

DIANA

O100-Neu Duschesystem, O200 Brausethermostat und Auslaufventile



DIANA O100-Neu Duschesystem

NEU

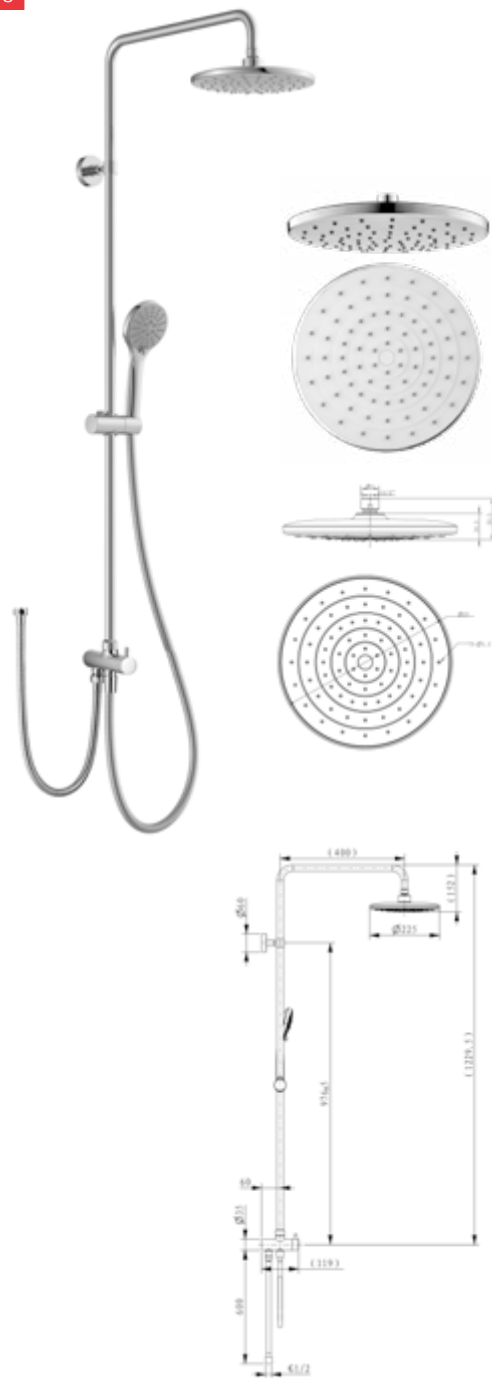

DIANA O100-Neu Duschesystem

1/2" m. Umsteller, komplett mit Kopf- und 3S-Handbrause, chrom, ABS verchromt, Brausearm rund 190 oder 300 mm, 1/2" AG x 1/2" AG, verchromt, Ø 225 mm rund, (DI452502500) [XI452502500]

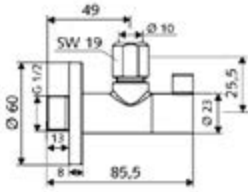

DIANA S100 Eckventil 1/2"
Schubrosette 60 mm,
Geräuschklasse 1,
verchromt, (DI407854500)

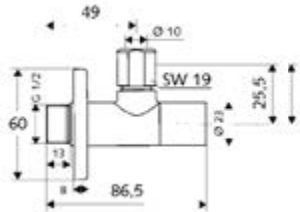

DIANA M100 Ganzmetall-
Eckventil 1/2"
mit Schubschaft und Rosette 60 mm,
Geräuschklasse 1, verchromt,
(DI407855500)

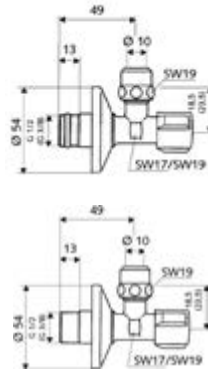

DIANA Eckventil 1/2"
mit Schubrosette, 1/2", verchromt,

mit selbstdichtendes Gewinde
(DI407801500)

ohne selbstdichtendes Gewinde
(DI407800500)

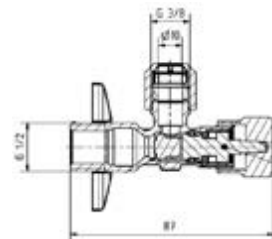

DIANA O100-Neu Eckventil 1/2"
Schubrosette 60 mm, Geräuschklasse 1,
DIN DVGW, verchromt,

selbstdichtendes Gewinde,
(DI407811500)

ohne selbstdichtendes Gewinde
(DI407810500)

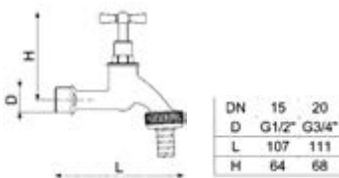

DIANA O100 Auslaufventil
Oberteil mit Knebelgriff, DIN 3509,
mit Schlauchverschraubung

1/2" mattchrom, (DI407982515)

1/2" verchromt, (DI407982500)

3/4" mattchrom, (DI407983515)

3/4" verchromt, (DI407983500)

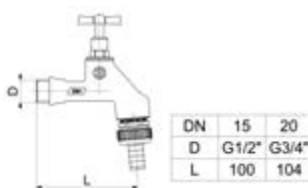

DIANA O100 Auslaufventil
Oberteil mit Knebelgriff, DVGW
zugelassen, mit Belüfter und
Rückflussverhinderer, mit
Schlauchverschraubung

1/2" mattchrom, (DI407985515)

1/2" verchromt, (DI407985500)

3/4" mattchrom, (DI407986515)

3/4" verchromt, (DI407986500)

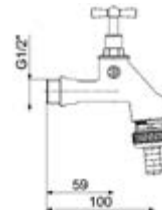

DIANA O100 Auslaufventil
Oberteil mit Knebelgriff,
DVGW zugelassen, mit Belüfter,
ohne Rückflussverhinderer,
mit Schlauchverschraubung

1/2" mattchrom, (DI407987515)

1/2" verchromt, (DI407987500)

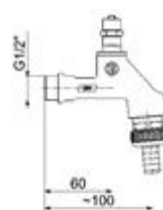

DIANA O100 Auslaufventil
für Steckschlüssel, DVGW
zugelassen, mit Belüfter und
Rückflussverhinderer, mit
Schlauchverschraubung

1/2" mattchrom, (DI407988515)

1/2" verchromt, (DI407988500)

DIANA Geräteventile

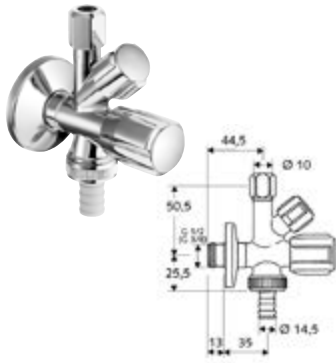

DIANA Kombi-Eckventil 1/2" ohne ASAG
mit Rückflussverhinderer und Schlauchverschraubung, Prüfzeichen PA-IX 2850/IA, Dimension DN 15 G 1/2 AG, verchromt, (DI407900500)



DIANA Kombi-Eckventil 1/2" mit ASAG
mit selbstdichtendem Anschlussgewinde, mit Rückflussverhinderer und Schlauchverschraubung, Prüfzeichen PA-IX 2850/IA, Dimension DN 15 G 1/2 AG, verchromt, (DI407901500)

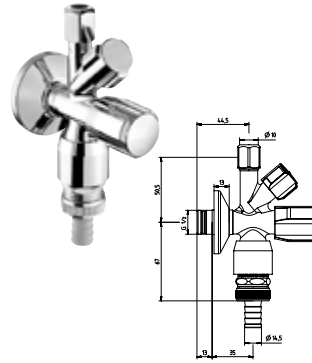

DIANA Kombi-Eckventil 1/2" mit RB und ASAG
mit selbstdichtendem Anschlussgewinde, mit Rückflussverhinderer, Belüfter und Schlauchverschraubung, Prüfzeichen PA-IX 026/IIA, DVGW zertifiziert, Dimension DN 15 G 1/2 AG, verchromt, (DI407903500)



DIANA Geräteschrägsitzventil 1/2" mit RB ohne ASAG
Sicherungskombination gem. EN1717 mit Rückflussverhinderer, Belüfter und Schlauchverschraubung, Prüfzeichen P-IX 007/1, DVGW zertifiziert, Dimension DN 15 G 1/2 AG, verchromt, (DI407910500)



DIANA Geräteschrägsitzventil ohne RB und ASAG
mit Rückflussverhinderer und Schlauchverschraubung, Dimension DN 15 G 1/2 AG, verchromt, (DI407911500)



DIANA Nebenanschlußventil/ Geräteventil mit RV 3/8"
mit Rückflussverhinderer, und Schlauchverschraubung, Dimension DN 10 G 3/8 IG x DN 10 G 3/8 AG, verchromt, (DI407915500)

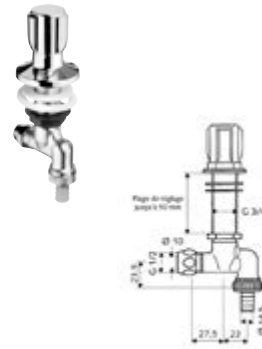

DIANA Spültischventil ohne Rohrbelüfter
mit Rückflussverhinderer, und Schlauchverschraubung, Verstellbereich 1-50 mm, Dimension DN 15 x 10 mm G 1/2 AG, verchromt, (DI407971500)



DIANA Nebenanschlußventil für Wandbatterie rechts
mit Rückflussverhinderer und Schlauchverschraubung, Prüfzeichen PA-IX 2851/II, Dimension DN 20 G 3/4 AG x G 3/4 IG, verchromt, (DI407923500)

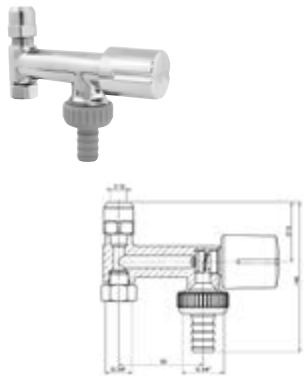

DIANA O100 Nebenanschlußventil/ Geräteventil
für Eckventil, mit Rückflussverhinderer und Schlauchverschraubung, Mittenabstand zwischen Anschluss 3/8" IG und 3/4" AG – 53 mm, poliert verchromt, (DI407931500)

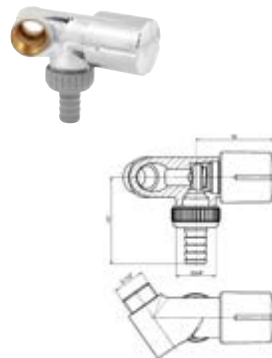

DIANA O100 Nebenanschlußventil
mit Rückflussverhinderer und Schlauchverschraubung, poliert verchromt, (DI407932500)

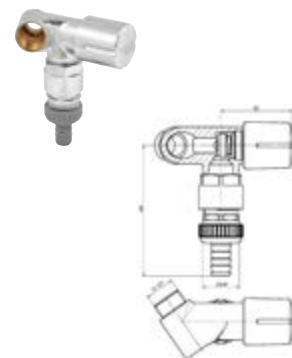

DIANA O100 Nebenanschlußventil
mit Rückflussverhinderer, Rohrbelüfter und Schlauchverschraubung, poliert verchromt, DVGW geprüft, (DI407933500)

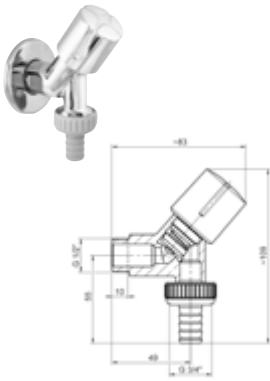

DIANA O100
Geräteschrägsitzventil
 mit Rückflussverhinderer
 und Schlauchverschraubung,
 poliert verchromt,
 (DI407942500)

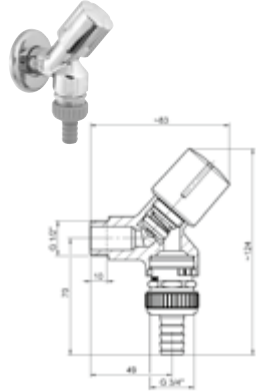

DIANA O100
Geräteschrägsitzventil
 mit Rückflussverhinderer, Rohrbe-
 löfner und Schlauchverschraubung,
 poliert verchromt, DVGW geprüft,
 (DI407943500)

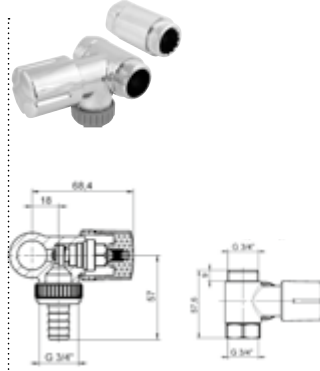

DIANA O100
Nebenanschlussventil
 für Wandbatterien, mit Rückflussver-
 hinderer und Schlauchverschraubung,
 poliert verchromt, mit Distanzstück zur
 Montage von Wandbatterien,
 Anschluss rechts,
 (DI407944500)

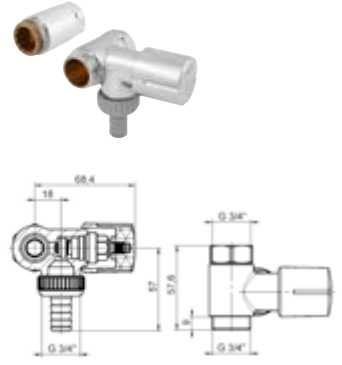

DIANA O100
Nebenanschlussventil
 für Wandbatterien, mit
 Rückflussverhinderer und Schlauch-
 verschraubung, poliert verchromt,
 mit Distanzstück zur Montage von
 Wandbatterien, Anschluss links,
 (DI407945500)

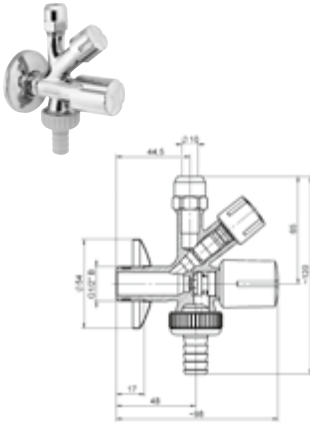

DIANA O100 Kombi-Eckventil
 mit selbstdichtendem Anschluss-
 gewinde, DVGW geprüft,
 Rückflussverhinderer, Rosette und
 Schlauchverschraubung, poliert
 verchromt, (DI407953500)

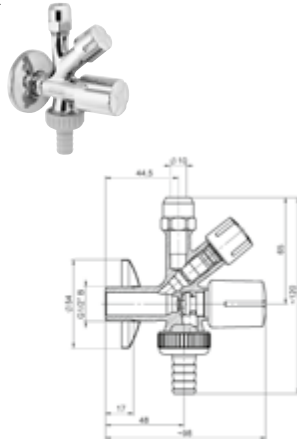

DIANA O100 Kombi-Eckventil
 DVGW geprüft, mit Rückfluss-
 verhinderer, Rosette und Schlauch-
 verschraubung, poliert verchromt,
 (DI407952500)

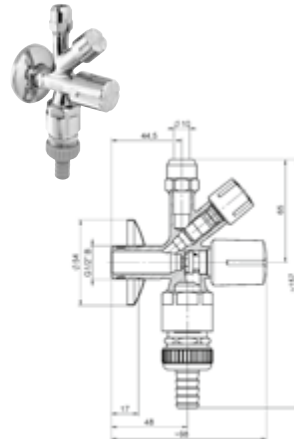

DIANA O100 Kombi-Eckventil
 mit selbstdichtendem Anschlussge-
 winde, DVGW geprüft, mit Rückfluss-
 verhinderer, Rohrbelüfner, Rosette
 und Schlauchverschraubung, poliert
 verchromt, (DI407955500)

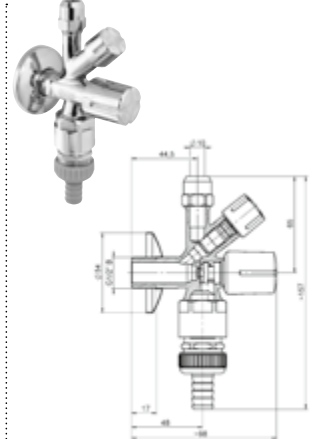

DIANA O100 Kombi-Eckventil
 DVGW geprüft, mit Rückflussverhinde-
 rer, Rohrbelüfner, Rosette und Schlauch-
 verschraubung, poliert verchromt,
 (DI407954500)



Die digitale Serienübersicht
finden Sie über diesen QR-Code.
qr.diana-bad.de/elektronische-Armaturen



DIANA O300-Neu Elektronischer Waschtischmischer berührungslos
verchromt, mit seitlichem Temperatur-Regler

DIANA elektronische Armaturen und Urinal-Steuerungen — Wartungsarme Technik mit sparsamer Dosierung und berührungsloser Funktion für Hygiene und Effizienz.



Berührungsfrei

Durch Infrarotsensor.

NEU

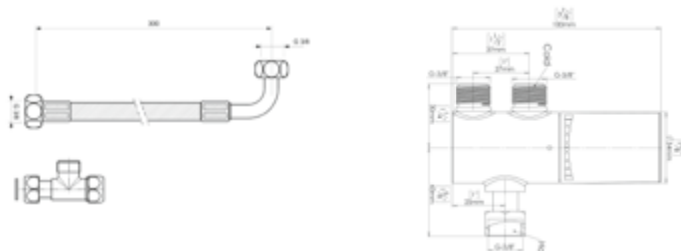

DIANA-Neu Eckventil-Thermostat-Set
mit Verbindungsset, zum Einstellen bzw. Festsetzen der Temperatur, für kaltes und heißes Wasser, Temperatur-Einstellung über Armaturenkappe, Integriertes Thermostat mit Verbrühschutz nach DIN EN 111, Anschlüsse G3/8 AG und G3/8 IG, Abgang G3/8 AG, mit integr. Rückflussverhinderern inkl. Verbindungsset G3/8 x 300 mm mit T-Stück und Dichtung (DVGW), chrom, (DI407875500)

NEU



DIANA-Neu Fernbedienung
für DIANA-Neu O300, O200
Waschtischarmatur und DIANA-Neu
O200 Urinalarmatur, für elektronische
Waschtisch- und Urinalarmatur,
Batteriebetrieb,
(DI445059)



NEU

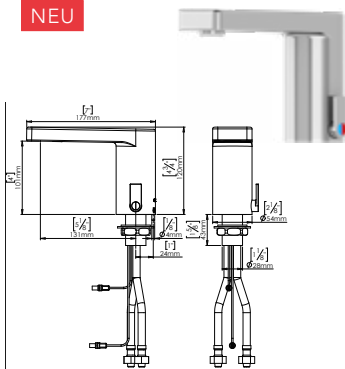

DIANA O300-Neu Elektronischer Waschtischmischer berührungslos
 IR-Sensor Armatur, für kaltes und heißes Wasser, Temperatureinstellung über seitlichen Temperaturhebel, vandalsichere Ganzmetall-Ausführung mit internem Magnetventil, Auslaufhöhe 101 mm, Ausladung 177 mm, Flexible Anschlusschläuche G3/8 AG x 450 mm, Stromversorgung: Batteriebetrieb 6x1,5V AA Batterien, Netzbetrieb 9V (Stecker-Netzteil 100-240V 50-60Hz), programmierbare Sensoreinstellungen: Sensorbereich selbstjustierend 120 mm (30-160 mm), Hygienespülung: 24 Stunden, inkl. Bluetooth Modul, chrom, Batteriebetrieb, (DI445040500) Netzbetrieb, (DI445041500)

NEU

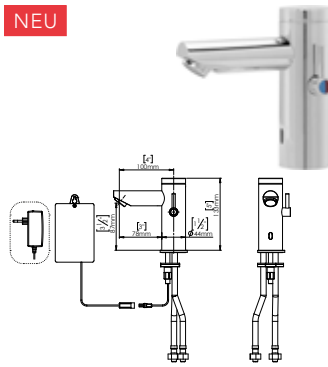

DIANA O200-Neu Elektronischer Waschtischmischer berührungslos
 IR- Sensor Armatur, für kaltes und heißes Wasser, Temperatureinstellung über seitlichen Temperaturhebel, vandalsichere Ganzmetall-Ausführung mit internem Magnetventil, Auslaufhöhe 87 mm, Ausladung 100 mm, Flexible Anschlusschläuche G3/8 AG x 450 mm, Stromversorgung: Batteriebetrieb 6x1,5V AA Batterien, Netzbetrieb 9V (Stecker-Netzteil 100-240V 50-60Hz), programmierbare Sensoreinstellungen: Sensorbereich selbstjustierend 120 mm (30-160 mm), Hygienespülung: 24 Stunden, chrom, Batteriebetrieb, (DI445050500) Netzbetrieb, (DI445051500)

NEU

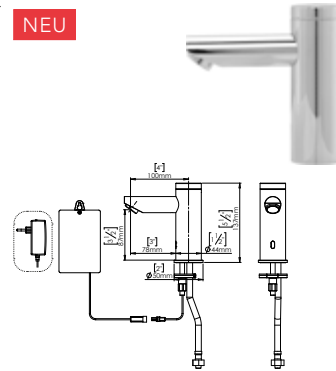

DIANA O200-Neu Elektronische Waschtischarmatur
 Kaltwasser, berührungslos IR-Sensor Armatur, für kaltes und vorgemischtes Wasser, vandalsichere Ganzmetall-Ausführung mit internem Magnetventil, Auslaufhöhe 87 mm, Ausladung 100 mm, Flexible Anschlusschläuche G3/8 AG x 450 mm, Stromversorgung: Batteriebetrieb 6x1,5V AA Batterien, Netzbetrieb 9 V (Stecker-Netzteil 100-240 V 50-60 Hz), programmierbare Sensoreinstellungen: Sensorbereich selbstjustierend 120 mm (30-160 mm), Hygienespülung: 24 Stunden, chrom, Batteriebetrieb, (DI445055500) Netzbetrieb, (DI445056500)

NEU

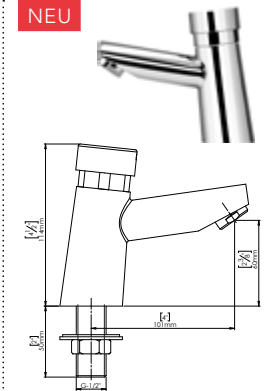

DIANA O100-Neu Selbstschluss-Standventil
 Durchflussmenge ca. 6 L/min, mit individueller Laufzeiteinstellung (3 - 12 Sek.), chrom, (DI445060500)

NEU

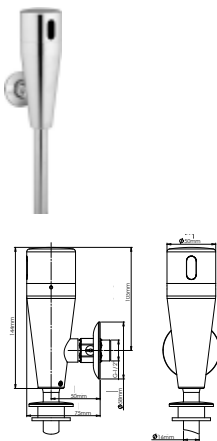

DIANA O200-Neu Infrarot Urinal Spülarmatur
 1/2" AG mit Schubrosette Messing Spülmenge: 1,89 l ab Werk, Spülstrom: 0,3 l/s (regelbar), Stromversorgung: Interne 9V Batterie, Anschluss: DN15 (G1/2 AG), Anschluss Spülrohr d: 16 mm, programmierbare Sensoreinstellungen: Spülzeit 6 s, 1-20 s, Sensorbereich 600 mm (300-800 mm), Hygienespülung: 24 Stunden nach der letzten Nutzung, chrom, Batteriebetrieb, (DI042002500)

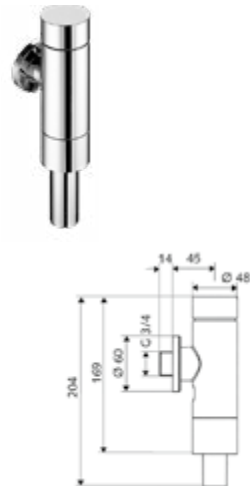

DIANA O100 WC-Druckspüler mit Drucktaste
 3/4", mit Messing-Drucktaste für 1 Spülmenge, Spülmenge einstellbar 4,5 - 9 l, konform DIN EN 12541, verchromte Ganzmetallausführung, DN 20, (DI041113500)

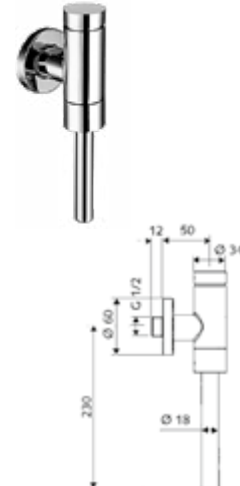

DIANA O100 Urinal-Druckspüler
 1/2" Spülarmatur, mit Messing-Drucktaste, Spülmenge einstellbar 1-6 l, Spülarmatur konform DIN EN 12541, mit integriertem Serviceabsperrventil, verchromte Ganzmetallausführung, DN 15, (DI041002500)

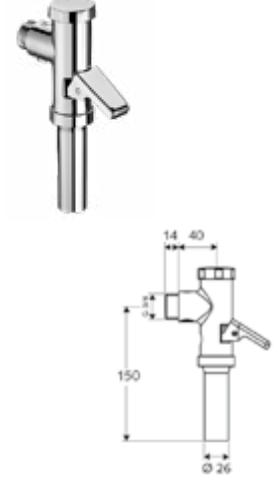

DIANA O100 WC-Druckspüler mit Hebel
 3/4", inkl. Spülstromregulierung und automatischer Düsenreinigungsnadel, geeignet für Flach- und Tiefspül-WCs, Spülmenge 6 l, für Spülrohr Ø 28 x 26 mm, verchromt, DN 20, (DI041103500)

DIANA O100

Accessoires



Die digitale Serienübersicht
finden Sie über diesen QR-Code.
qr.diana-bad.de/O100-Accessoires



DIANA O100 Badetuchhalter
verchromt, in 2 Längen erhältlich

DIANA O100 — Das umfangreiche Programm in freundlichem Rund-Design mit hoher Kosteneffizienz.

DIANA O100 Handtuchhaken
Metall verchromt



DIANA O100 Glashalter
verchromt, mit Kristallglas matt



DIANA O100 Seifenspender
verchromt mit Glasbehälter matt

DIANA O100
Accessoires

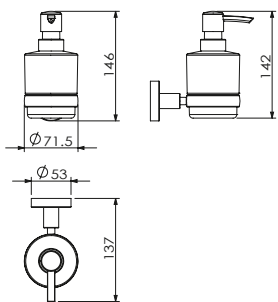

DIANA O100 Seifenspender mit Kristallglasbehälter matt, (DI601212500)
Ersatzseifenspenderglas matt, (DI601214)
Ersatzseifenspenderpumpe, verchromt (DI601215)

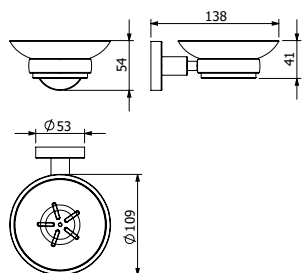

DIANA O100 Seifenhalter verchromt, (DI601002500)
passende Kristallseifenschale matt, (DI601062)

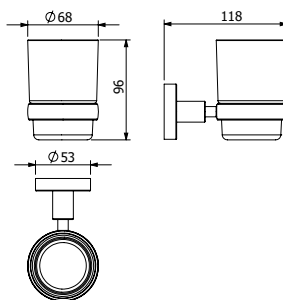

DIANA O100 Glashalter verchromt, (DI601002500)
dazu passendes Kristallglas, matt, (DI601012)

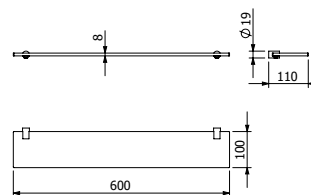

DIANA O100 Glasablage verchromt, Ablagekonsolen (Paar), ohne Kristallglasablage, (DI601102500)
passende Kristallglasablage matt, 450 x 120 x 8 mm, (DI601108)
600 x 120 x 8 mm, (DI601109)

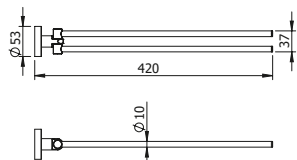

DIANA O100 Handtuchhalter verchromt, 2-armig, 418 mm, (DI601302500)

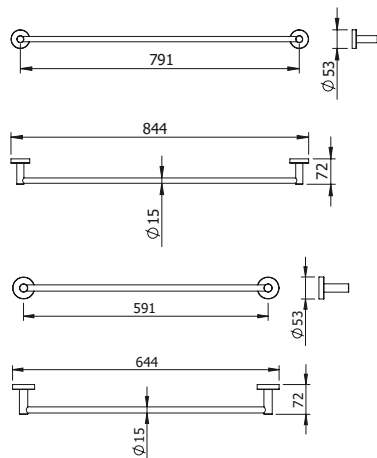
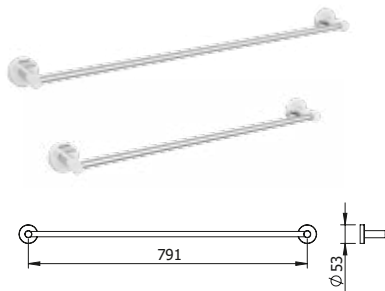

DIANA O100 Badetuchhalter verchromt, 644 mm, (DI601407500)
844 mm, (DI601408500)

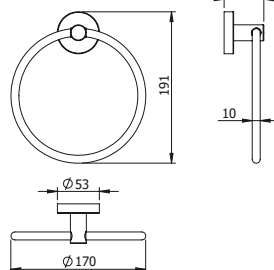

DIANA O100 Handtuchring verchromt, $\varnothing 170$ mm, (DI601322500)

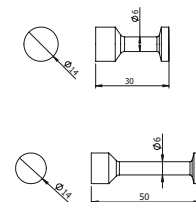

DIANA O100 Handtuchhaken/
Mantelhaken
Metall
30 mm, (DI601140500)
50 mm, (DI601141500)

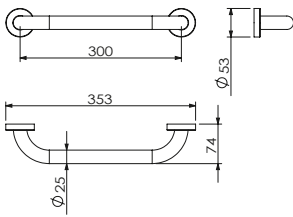

DIANA O100 Wannengriff
verchromt, 353 mm,
(DI601424500)

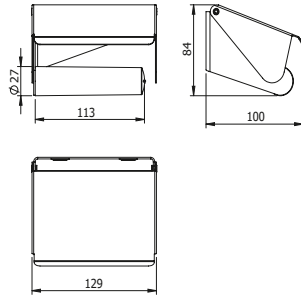

DIANA O100 Haubenpapierhalter
verchromt, mit lichtgrauer Rolle,
(DI601606500)

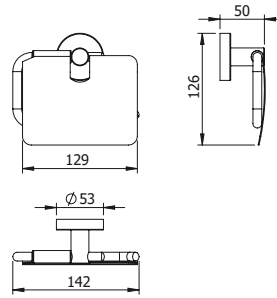

DIANA O100 Papierhalter mit Deckel
verchromt,
(DI601605500)

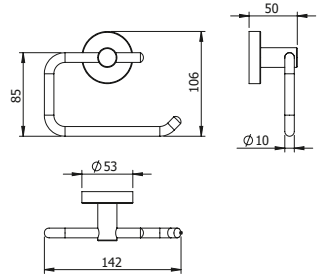

DIANA O100 Papierhalter ohne Deckel
verchromt,
(DI601607500)

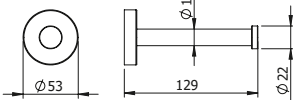

DIANA O100 Reservepapierhalter
verchromt,
(DI601612500)

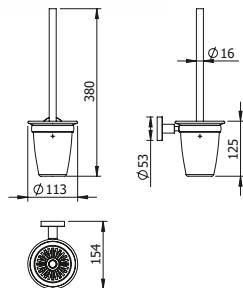

DIANA O100 Wand-Bürstengarnitur
mit Glasbehälter und
Chrombürste, (DI601652500)
Ersatzbürste (DI601950)
Ersatzbürstenkopf (DI601951)
Ersatzbürstenglas (DI601952)

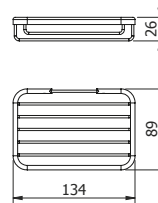

DIANA O100 Seifenkorb
verchromt, gerade,
(DI601515500)

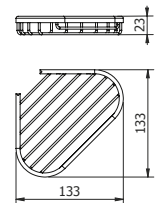

DIANA O100 Eckseifenkorb
verchromt,
(DI601505500)



DIANA O100-Neu Hygieneprogramm — Zuverlässige Hygieneprodukte für öffentliche Räume.

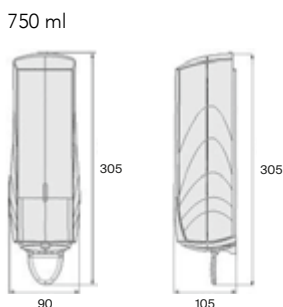

DIANA O100-Neu Seifencremspender

Tropffreier Spender, 750 ml Seifencreme, Seifenkartusche und Pumpe bilden ein in sich geschlossenes System, ABS-Kunststoff, Weiß, Füllstandsanzeige, mit Schloss, 750 ml, Weiß, (DI641120502)

DIANA O100-Neu Seifenspender

zur freien Befüllung, 750 ml, (DI641120502)



DIANA O100-Neu Seifenkartusche
750 ml Flasche, (DI649027)



DIANA O100-Neu Seifenkonzentrat
5-Liter-Kanister Seifencreme Standard,
parfümiert, (DI649019)

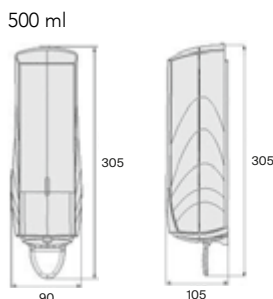

DIANA O100-Neu Schaumspender

Weiß, für 500 ml Seifenschaum, Seifenkartusche und Pumpe bilden ein in sich geschlossenes System, ABS-Kunststoff, mit Schloss, Weiß, (DI641125502)



DIANA O100-Neu Seifenkonzentrat
Standard 500 ml Flasche,
(DI649015)

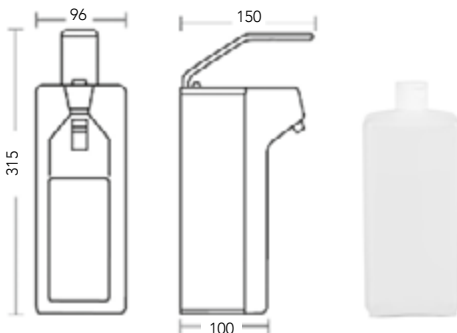

DIANA O100-Neu Universalspender

Weiß, inkl. Adapter für Euronormflaschen mit 500 ml oder mit Adapter 1000 ml, mit Schloss, (DI641210502)

Desinfektionsmittel 500 ml, (DI649035)

Desinfektionsmittel 1000 ml, (DI649036)

Für den Klinikbedarf

Desinfektionsmittelspender aus Kunststoff aus der DIANA Spenderreihe. Der Spender ist für Desinfektionsmittel, Seife und Handlotion geeignet. Durch einen mitgelieferten Adapter können sowohl 500-ml- als auch 1000-ml-Euroflaschen verwendet werden. Seine Aluminiumrückwand sorgt für zusätzliche Stabilität.

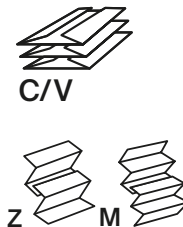

DIANA O100-Neu Faltpapierspender
für Faltpapierhandtücher, ABS-Kunststoff, Weiß, Für Lagen-, C- und Zick-Zack-Falzung gleichermaßen gut geeignet, 300 Blatt, Füllstandsanzeige frontseitig, Schloss, ohne Füllung, (DI643110502)

DIANA O100-Neu Faltpapier
Lagen/C-Falzung, 2-lagig, hochweiß, 20x250 Blatt, (DI649040)

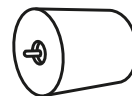
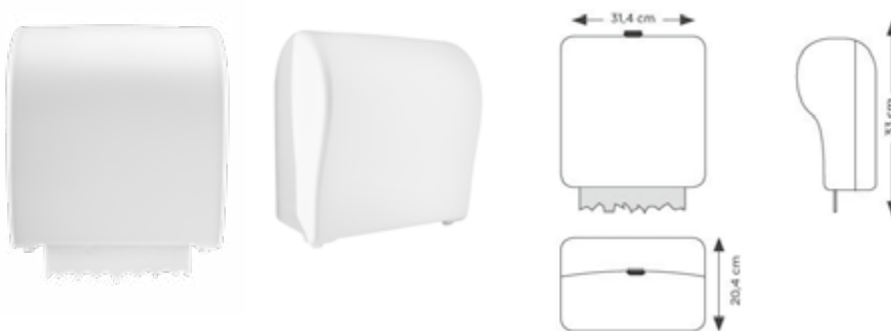

DIANA O100-Neu Rollenpapierspender
für Papierhandtuchrollen mit Autocut, ABS-Kunststoff, mit Schloss, Weiß, (DI645010502)

DIANA O100-Neu Rollenpapier 2-lagig
Tissue weiß, 140 Meter/Rolle, (DI649050)



DIANA O100 Drahtgitterkorb
Stahldraht Weiß, pulverbeschichtet, bodenstehend, resistent gegen schwache Säuren, Laugen und mechanische Beschädigungen.

klein, 360 x 300 x 210 mm, ca. 25 Liter, (DI64105502)

groß, 620 x 410 x 270 mm, ca. 60 Liter, (DI64106502)

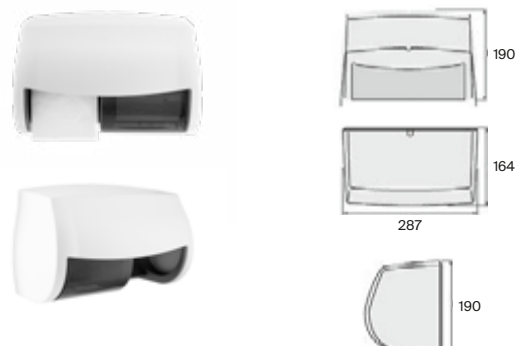

DIANA O100-Neu Toilettenpapierspender
weiß, ABS-Kunststoff, für 2 handelsübliche Standard Toilettenpapierrollen, Weiß, mit Schloss, (DI644110502)

DIANA O100 Duschkabinen



Die digitale Serienübersicht
finden Sie über diesen QR-Code.
qr.diana-bad.de/O100-Duschkabinen



DIANA O100 Schwingtür mit Festfeld
Glasart Kerolan Fontana, Silber mattglanz,
900 x 2000 mm, (DI281174983)



DIANA O100 Gleittür 2-teilig mit Festfeld und Seitenwand
Glasart Kerolan Fontana, Silber mattglanz, 1200 x 900 x 2000 mm,
Gleittür 1200 x 2000 mm, (DI281024983)
Seitenwand 900 x 2000 mm, (DI281204983)



DIANA O100 — Geradlinige und zuverlässige Duschkabinenserie für größere Mengenabnahmen.



Glasart

Kunststoffglas Kerolan mit Tropfenstruktur



Griffe

Aus hochwertigem verchromten Kunststoff



Hebe-Senk-Mechanismus

In allen Pendeltürgelenken

Weitere Eigenschaften

- Schickes, geradliniges Design
- Hochwertig eloxierte Aluminiumprofile in Silber mattglanz und Weiß
- Serienhöhen 1850 mm und 2000 mm
- Serienbreiten für alle gängigen Duschwannen
- Breites Bauformenprogramm
- Eckeinstiegs-Falt-Gleittürkombination für max. Einstiegsfreiheit im kleinen Bad





Die digitale Serienübersicht
finden Sie über diesen QR-Code.
qr.diana-bad.de/O100-Wannenabtrennungen



DIANA O100 Wannenabtrennung
Faltwand, 3-flügelig, Kerolan Perl, Silber mattglanz,
(DI312804583)



DIANA O100 Wannenabtrennung
Faltwand, 2-flügelig, ESG klar, Silber mattglanz,
(DI312802901)

DIANA O100 Wannenabtrennungen — Vielseitig einsetzbar in Kunststoff oder Echtglas.



DIANA Clean

Optionale Oberflächen-
Veredelung mit Lotos-Effekt:
Lässt Schmutz und Kalk
ganz einfach mit dem
Wasser abperlen.



Glasart

2 mm Kunststoffglas mit
Tropfenstruktur oder
4 mm Einscheiben-
Sicherheitsglas.



Spritzschutz

Flexibel für nahezu jede
Standardbadewanne.

Weitere Eigenschaften

Wannenabtrennungen Kunststoffglas

- Erhältlich mit zuverlässigem Kunststoffglas mit Tropfenstruktur
- Vielseitiges Serienangebot
- Sichere Befestigung an der Wand
- Lässt sich in vielen Fällen beim Umzug mitnehmen und erneut montieren

Wannenabtrennungen ESG klar

- Macht die Wanne zur vollwertigen Dusche
- Flexibler Spritzschutz für nahezu jede Standardbadewanne
- Hochwertige Profile in Silber matt
- Hochwertiges 3 mm starkes Einscheiben-Sicherheitsglas

Wannen-ab- trennung

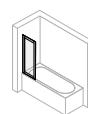

Pendelflügel

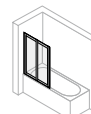

Faltwand
2-flügelig

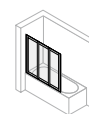

Faltwand
3-flügelig

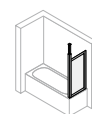

Seitenwand

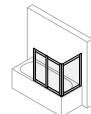

Faltwand
3-flügelig
mit breitem
ersten
Segment



Die digitale Serienübersicht
finden Sie über diesen QR-Code.
qr.diana-bad.de/O100-Walk-In

DIANA O100 Walk-In Duschkabine — Freistehend in modernem, puristischem Design



Glasart

6 mm starkes Einscheiben-Si-
cherheitsglas.

Weitere Eigenschaften

- Alleinstehend
- Wandleisten und Querbügel in Silber Hochglanz
- Serienhöhe 2000 mm
- Keine sichtbaren Verschraubungen durch DIANA Kedersystem
- Hochwertiges 6 mm Einscheibensicherheitsglas



DIANA O100 Walk-In
1-teilig, ESG, 1400 x 2000 mm,
(DI312877901)

Walk-In

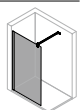

SWA, 1-tlg.

DIANA O100 Badheizkörper und O100 Badheizkörper elektrisch



Die digitale Serienübersicht
finden Sie über diesen QR-Code.
qr.diana-bad.de/O100-Badheizkörper



DIANA O100 Badheizkörper
Weiß (RAL 9016), 1800 x 600 mm

DIANA O100 Badheizkörper — Leistungsstark mit enormer Größen-Auswahl.



Farbe

Weiß (Ral 9016)



Maße

Höhe von 700 bis 1800 mm

Breite von 450 bis 750 mm



Elektrische Version

Als Alternative zum
Warmwasserbetrieb.



DIANA O100 Badheizkörper elektrisch
Weiß (RAL 9016), 1800 x 600 mm



DIANA O100 Badheizkörper

Artikel Nr.	H mm	L mm	BM mm	M netto kg	Exp n	V dm	Wärmeleistung				Zuordnung Heizstab ¹⁾ Watt
							EN 442* Watt	70/55/24 Watt	55/45/24 Watt	55/45/20 Watt	
DI900012502	700	450	108	4,3	2,9	1,18	280	203	128	152	-
DI900022502	700	500	108	4,6	3,1	1,20	306	221	138	165	300
DI900032502	700	600	108	5,3	3,6	1,20	356	257	161	191	300
DI900014502	1100	450	110	6,4	4,3	1,24	410	293	180	216	300
DI900024502	1100	500	110	6,8	4,6	1,23	447	320	198	237	300
DI900034502	1100	600	110	7,7	5,2	1,23	520	373	230	275	300
DI900044502	1100	750	110	8,9	6,0	1,22	618	444	275	329	600
DI900016502	1400	450	106	7,9	5,4	1,24	517	370	227	272	300
DI900026502	1400	500	106	8,4	5,8	1,24	564	403	248	297	300
DI900036502	1400	600	106	9,5	6,6	1,24	655	468	288	345	600
DI900046502	1400	750	106	11,1	7,5	1,22	783	563	349	417	600
DI900018502	1800	450	108	10,4	7,0	1,24	675	482	297	356	600
DI900028502	1800	500	108	11,1	7,5	1,24	737	527	324	388	600
DI900038502	1800	600	108	12,6	8,5	1,24	857	613	377	452	600
DI900048502	1800	750	108	14,7	9,9	1,24	1047	748	460	552	900

1) Elektro-Heizstab für Mixbetrieb optional, gegen Aufpreis erhältlich

* Wärmeleistung nach EN 442, ΔT 50 K (75/65/20°C)

O100 Badheizkörper elektrisch

Artikel Nr.	H mm	L mm	BM mm	Leistung elektrisch W
DI900122502	874	500	114	300
DI900132502	874	600	114	400
DI900124502	1374	500	122	500
DI900134502	1374	600	122	600
DI900126502	1574	500	112	600
DI900136502	1574	600	112	750
DI900128502	1874	500	108	750
DI900138502	1874	600	108	1000

Detailzeichnung elektrisch

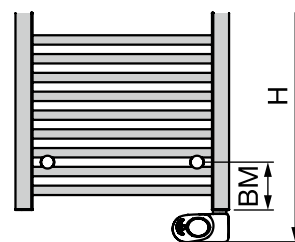

- BM = Befestigungsmaße
- V = Vorlauf 1/2"
- R = Rücklauf 1/2"
- H = Bauhöhe
- L = Baulänge
- T = Bautiefe = 30 mm
- * = Entlüftung 1/2"
- N = Nabenabstand = L - 45 mm
- K = Konsole(n)

Maße in mm

DIANA O100 Badheizkörper
Vorderansicht

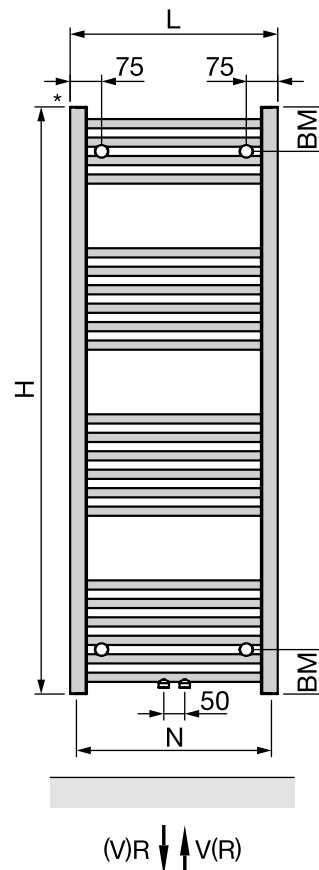

Seitenansicht

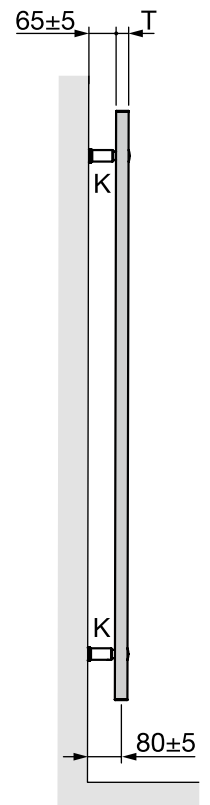

(V)R ↓ ↑ V(R)



DIANA

MEIN BAD

www.diana-bad.de

DIANA verspricht 5 Jahre Garantie auf alle Produkte, sofern durch Rechnung ein sach- und fachgerechter Einbau durch einen Sanitär-Fachbetrieb nachgewiesen wird. Innerhalb der Garantiezeit auftretende Mängel werden kostenlos instandgesetzt und Ersatzteile umsonst geliefert. Es besteht jedoch kein Anspruch auf Übernahme von Montage- oder Servicekosten. Von der Garantie ausgenommen sind Verbrauchsmaterialien und Verschleißteile (u.a. Glasteile, Bürstenköpfe, Dichtungen, Leuchtmittel etc.), Schmutzeinspülungen, Kalkablagerungen und Abweichungen, die keinen Einfluss auf den Gebrauchswert des Produktes haben sowie Reinigungs- und Bedienungsfehler. Die ausführlichen Garantiebestimmungen finden Sie online unter www.diana-bad.de. DIANA – eine Marke und Serie der Sanitär-Union GmbH & Co. KG, Münsterstraße 13, D-55116 Mainz. Konzept & Gestaltung: www.agentur-inselkind.de. Modell- oder Farbabweichungen, Satz- oder Druckfehler vorbehalten. **Gültig bis 31.12.2026.**